



S&M



توجه

در صورت غیر فعال بودن دکمه ها در سیستم عامل اندروید،  
حتما اپلیکیشن Google Drive خود را به روز رسانی نمایید.

متوجه شدم

# S&M



**START**

**SMART**  
CATALOG

SAMAN TEB MOBIN E-Catalog / 1.0-2022  
© SAMAN TEB MOBIN, All right reserved

محتویات این کاتالوگ متعلق به  
شرکت سامان طب مبین می باشد.



برای دسترسی به فهرست کاتالوگ در  
هر بخش از این دلمه استفاده نمایید.

# S&M

## START

### SMART CATALOG

SAMAN TEB MOBIN E-Catalog / 1.0-2022  
© SAMAN TEB MOBIN, All right reserved

محتویات این کاتالوگ متعلق به  
شرکت سامان طب مبین می باشد.





S&M

مشاهده محصولات

Products Index



اطلاعات تماس

Contacts



ایزو

Iso







گروه پک جراحی ارتوپدی

گروه پک جراحی قلب و عروق

گروه پک جراحی عمومی

گروه پک جراحی گوش، حلق و بینی

گروه پک ارولوژی

گروه پک مغز و اعصاب

گروه پک زنان و زایمان

گروه پک جراحی چشم

گروه پک شان جراحی

گروه گان جراح

گروه زیرانداز بیمار

گروه سایر منسوجات پزشکی

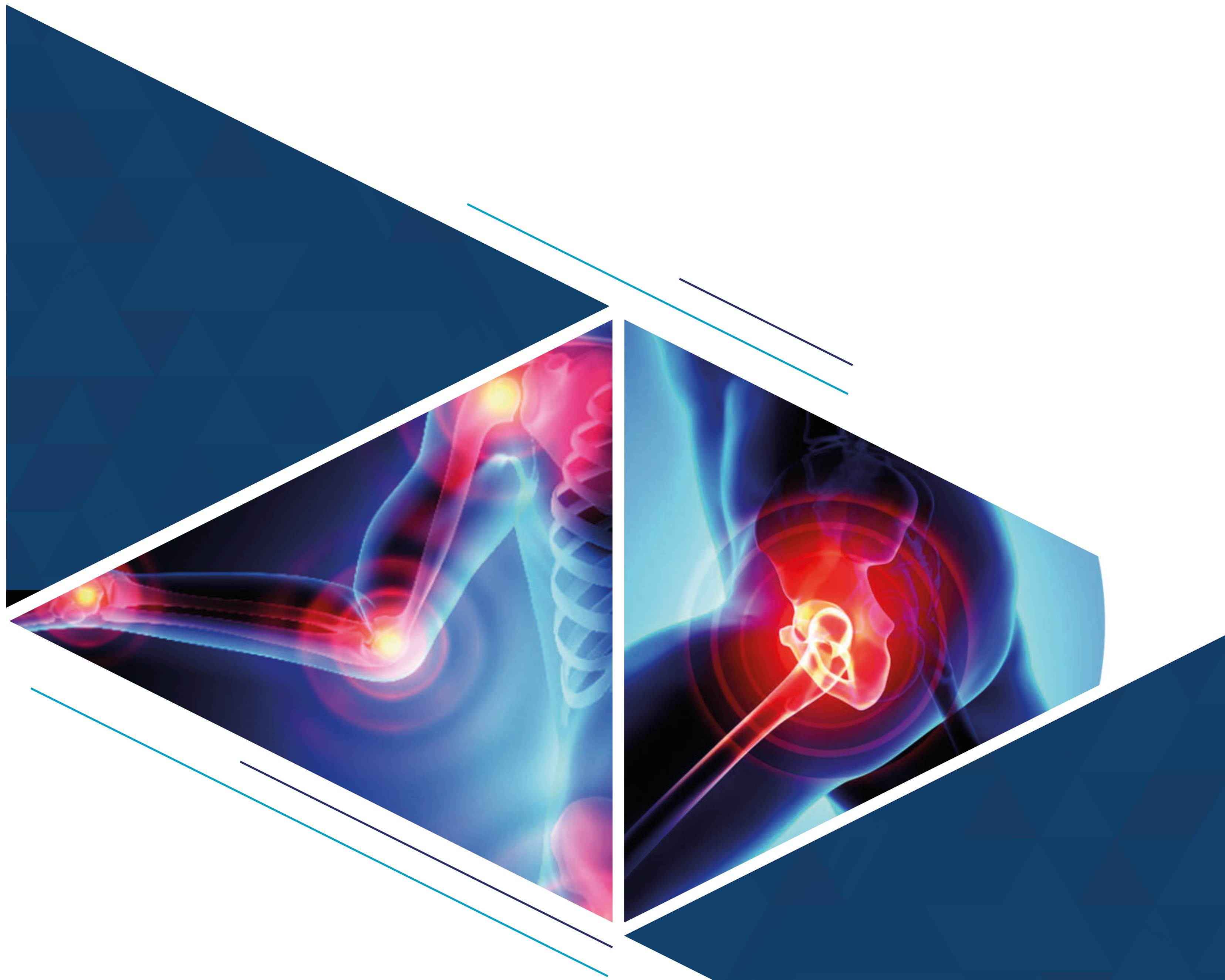

ORTHOPEDIC PACK

پک جراحی ارتوپدی

بازگشت <



## گروه پک جراحی ارتوپدی

**ORTHOPEDIC PACK**

پک جراحی ارتوپدی

**ARTHROSCOPY PACK**

پک جراحی آرتروسکوپی

**SHOULDER PACK**

پک جراحی شانه

**HAND PACK**

پک جراحی دست

**TOTAL HIP**

پک جراحی لگن (توتال هیپ)

**REINFORCED EXTREMITY PACK**

پک جراحی اندام انتهایی

**FEMORAL PACK**

پک جراحی فمورال



## ORTHOPEDIC PACK

پک جراحی ارتوپدی

REF : SP10

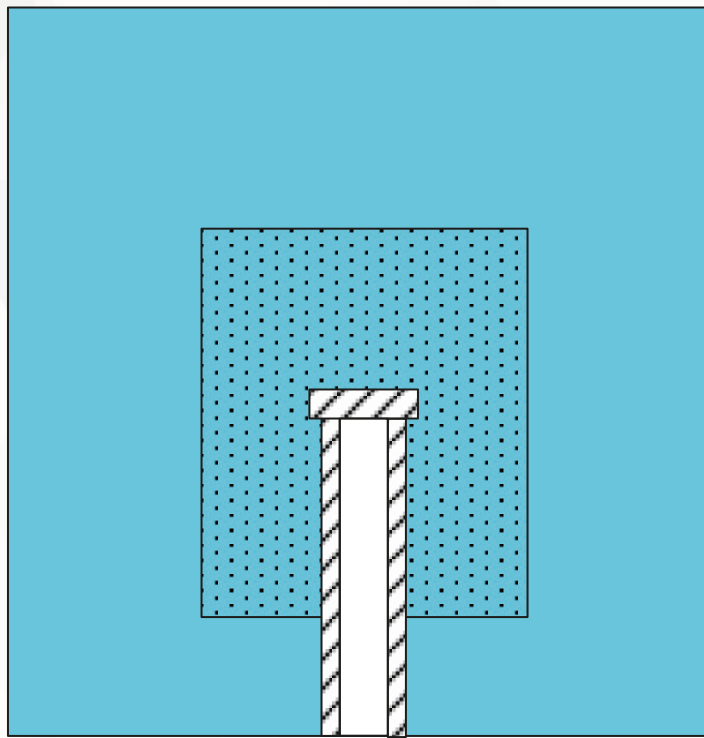

شان یو شکل چسبدار با لایه جاذب  
Split Drape with Reinforced and Adhesive

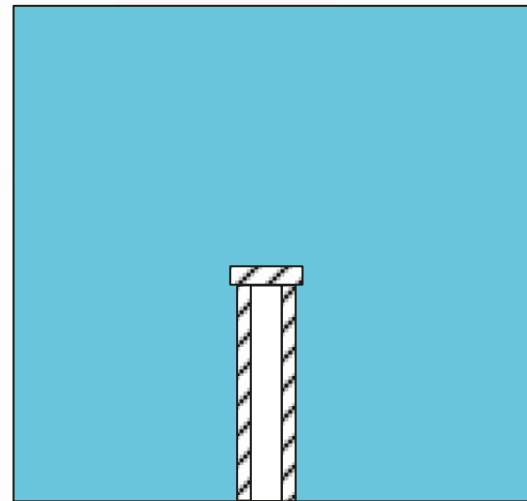

شان یو شکل چسبدار  
Split Drape with Adhesive

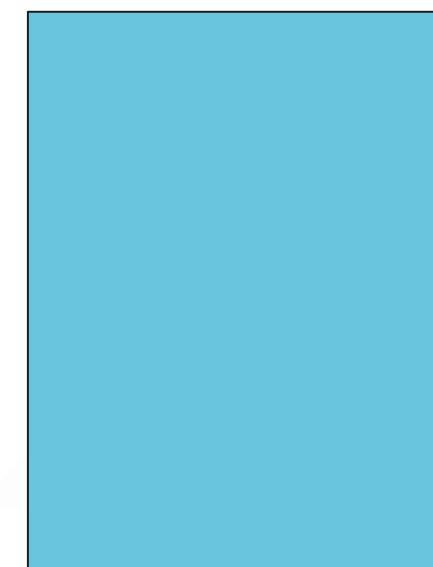

کاور میز  
Table Cover

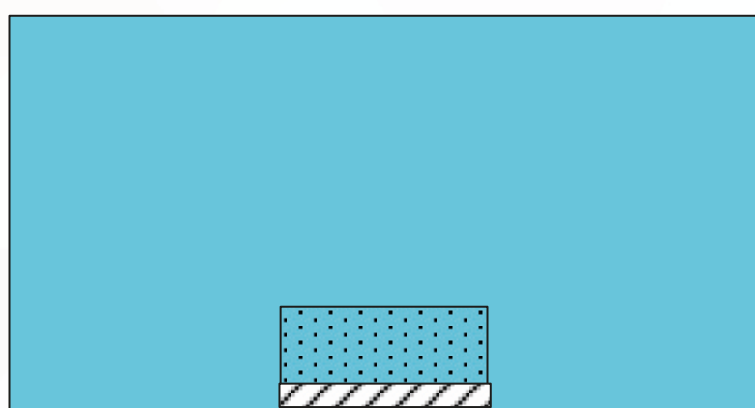

شان سر چسبدار با لایه جانب  
Head Drape with Adhesive And  
Reinforced

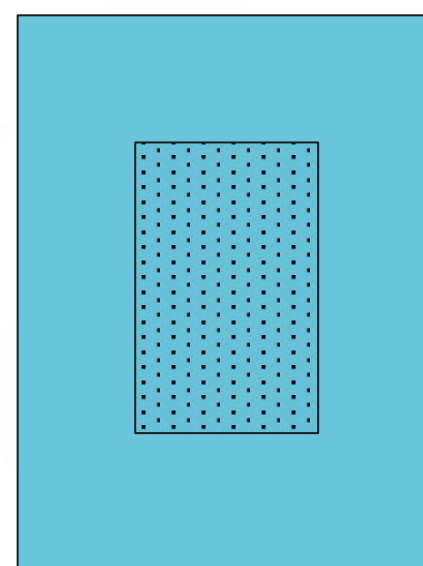

کاور میز  
Table Cover

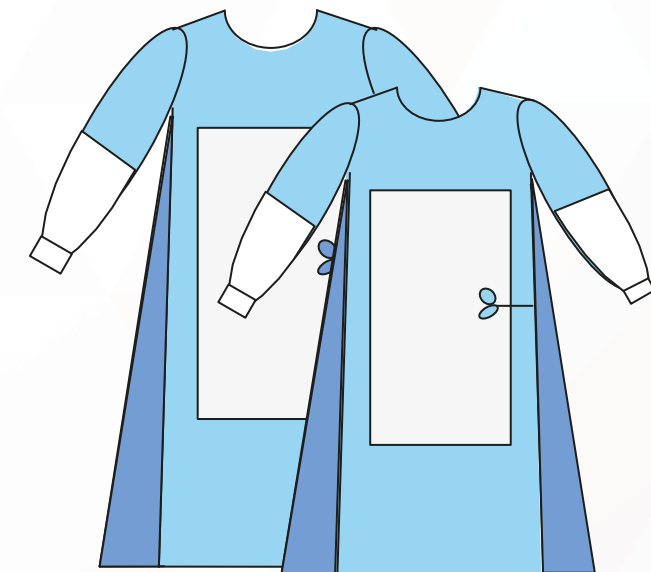

XL L



چسب  
Adhesive

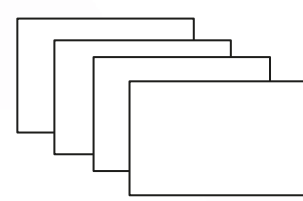

دست خشکن  
Hand Towel

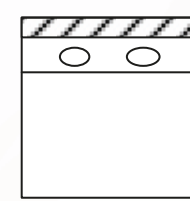

کیسه وسایل  
Instrument pouch

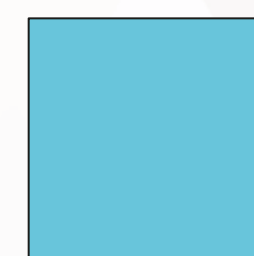

شان  
Darpe

### Description / توضیحات

- 1 x Table cover
- 1 x Reinforced table cover
- 2 x Adhesive tape
- 4 x Hand towels
- 1 x Drape
- 1 x Pouch
- 1 x Split U drape with adhesive
- 1 x Split drape ,adhesive in U shape and reinforcement
- 1 x Head drape ,adhesive and absorbent reinforcement
- 1 x Reinforced duo gown L
- 1 x Reinforced duo gown XL

- کاور میز
- کاور میز تقویت شده
- ۲ عدد نوار چسب
- ۴ عدد حوله
- شان
- پاچ
- شان یو شکل
- شان یو شکل با لایه جاذب
- شان سر با لایه جاذب
- گان تقویت شده L
- گان تقویت شده XL

بازگشت <

> بعدی

## ARTHROSCOPY PACK

### پک جراحی آرتروسکوپی

REF : SP11

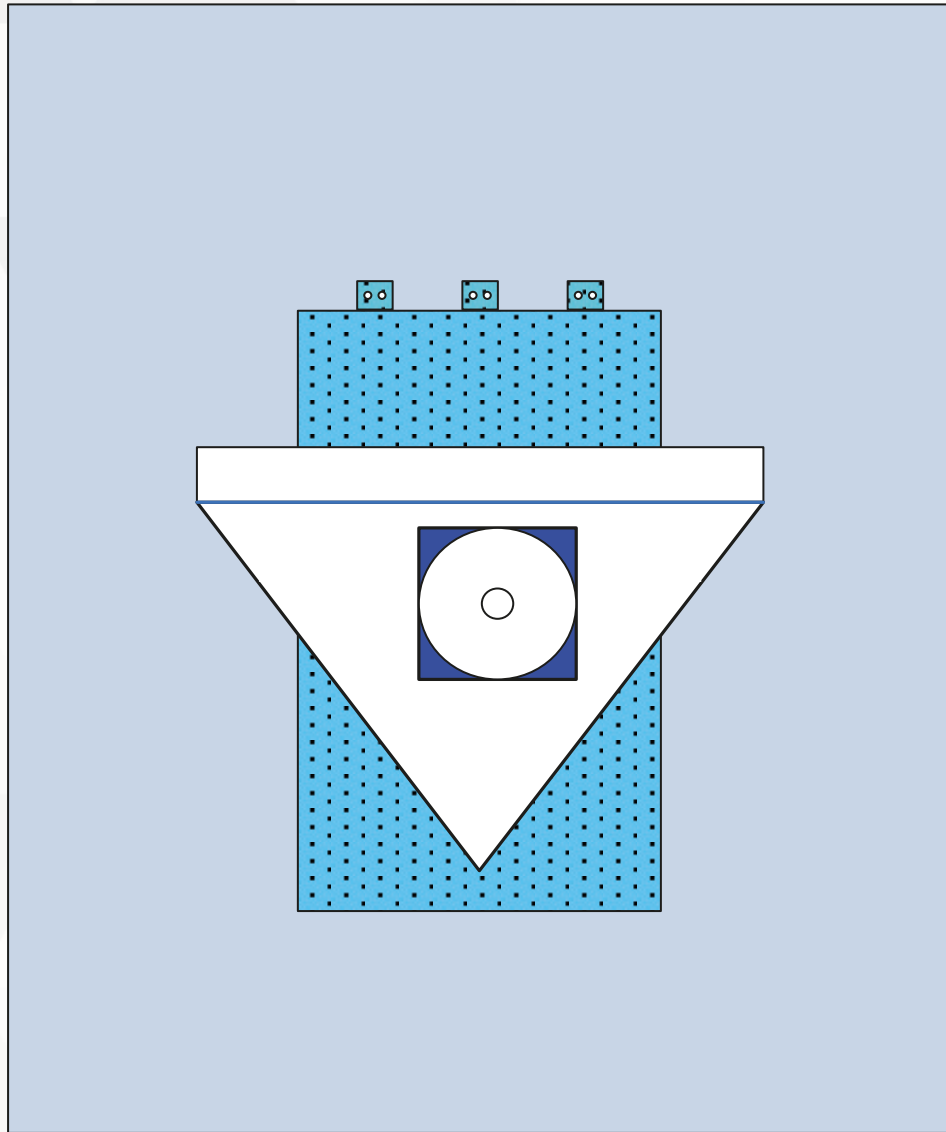

شان اصلی با کیسه  
Main Drape With pouch

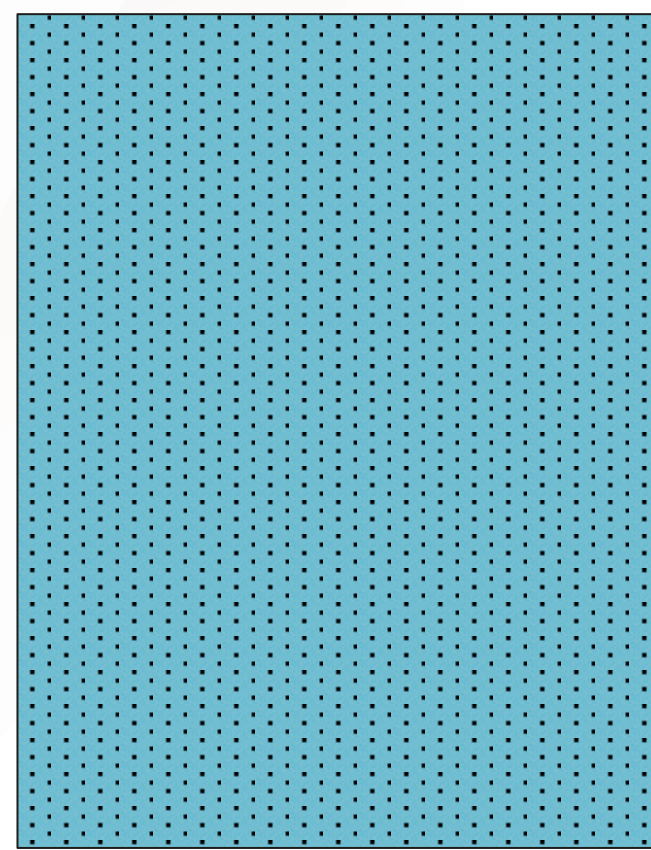

کلور میز  
Table Cover

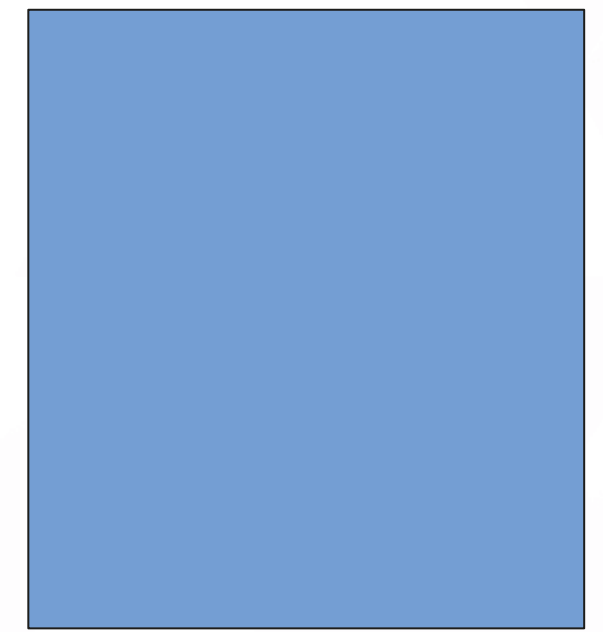

شان پا  
Foot Drape

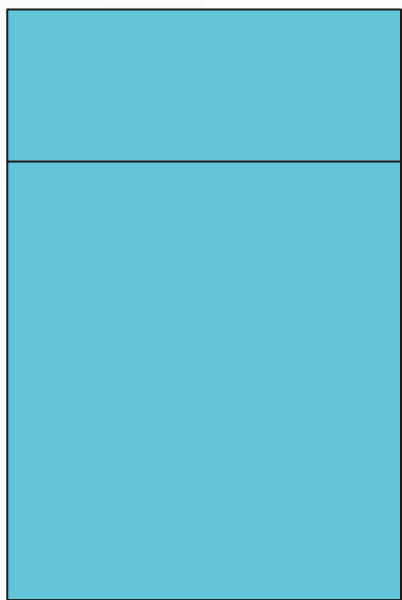

جوراب پوشش پا  
Foot Sock



تیغ جراحی  
Scalpel Blade



چسب  
Adhesive Tape

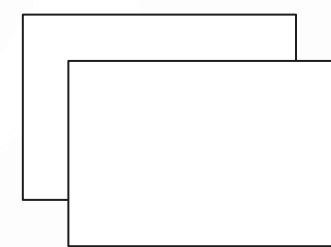

دست خشک کن  
Hand Towel

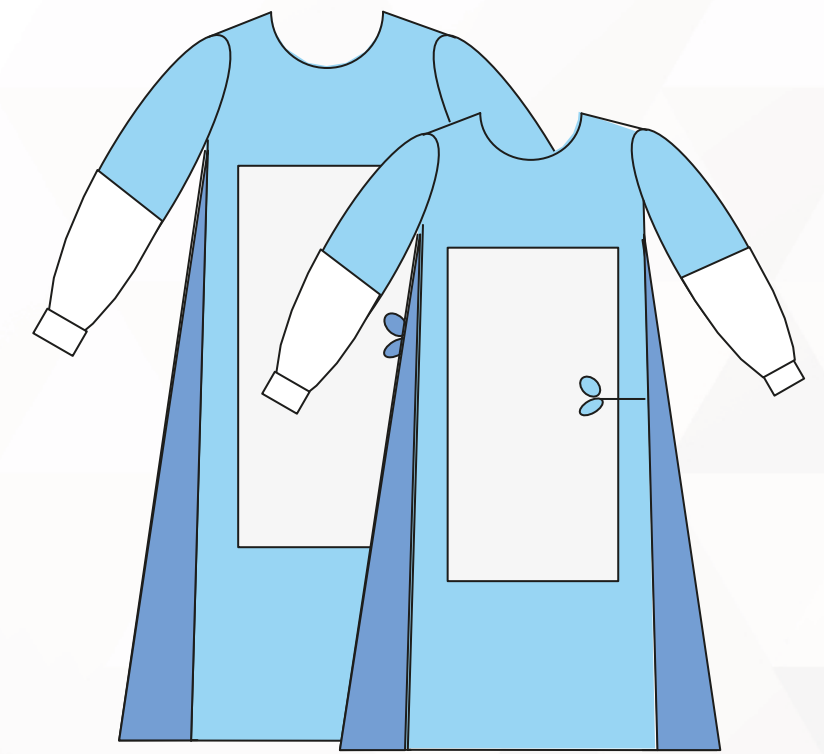

XL 150

L 130

### Description / توضیحات

- 1 x Table cover
- 2 x Hand towels
- 1 x Foot Drape
- 1 x Foot sock
- 2 x Adhesive tape
- 1 x Scalpel Blade
- 1 x Spunlace extremity drape , off-centered elastic fenetration ,absorbent reinforcement, collection pouch and 3 tube organizers
- 1x Reinforced duo gown L
- 1 x Reinforced duo gown XL

- کاور میز
- ۲ عدد حوله
- شان پا
- جوراب پوشش پا
- ۲ عدد نوار چسب
- تیغ جراحی
- شان اندام انتهایی با کیسه جمع کننده مایع شان
- گان تقویت شده سایز L
- گان تقویت شده سایز XL

بازگشت <

> بعدی

## SHOULDER PACK

پک جراحی شانه

REF : SP12

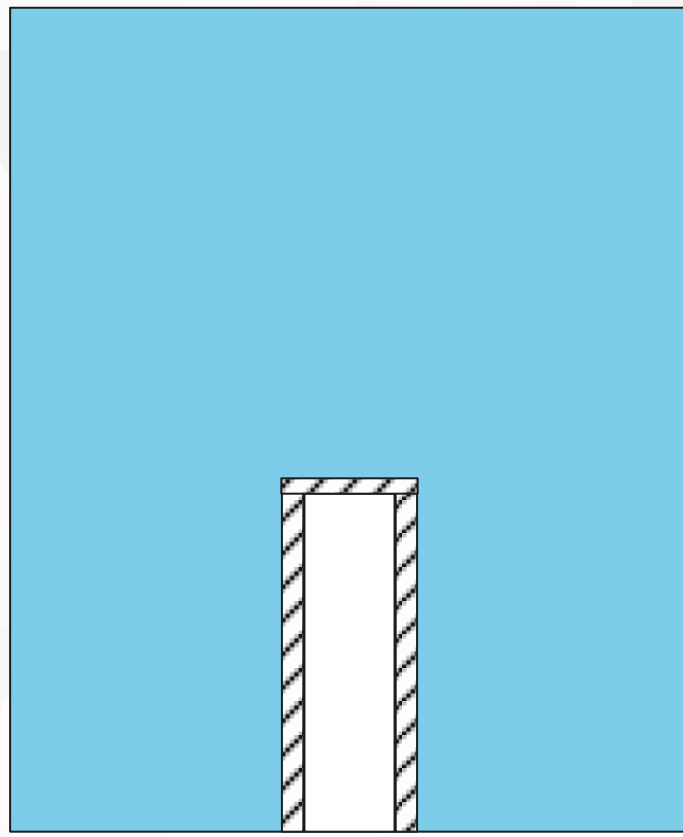

شان یو چسبدار  
Adhesive U Drape

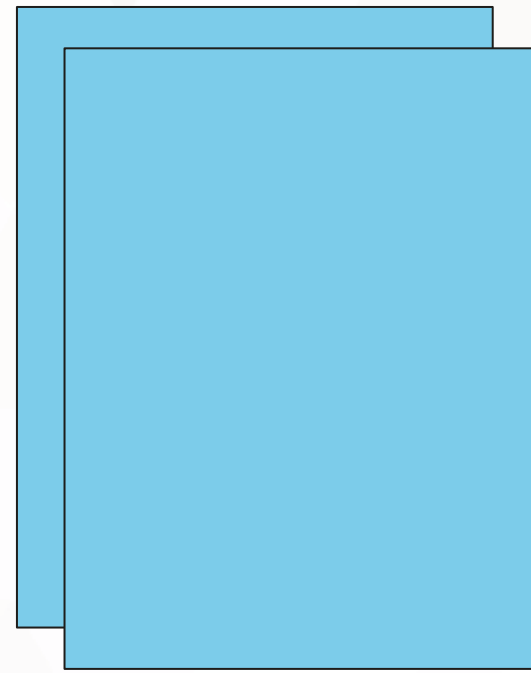

کاور میز  
Table Cover

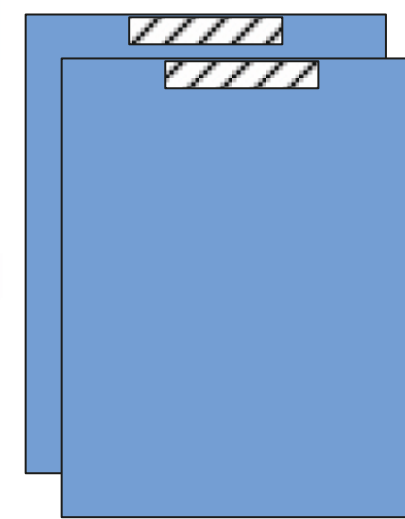

شان چسبدار  
Drape with Adhesive

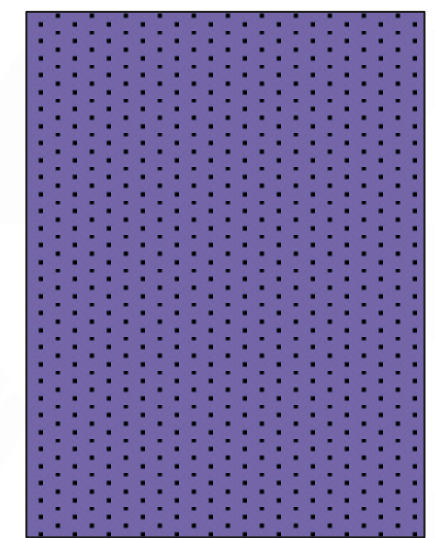

شان  
Drape

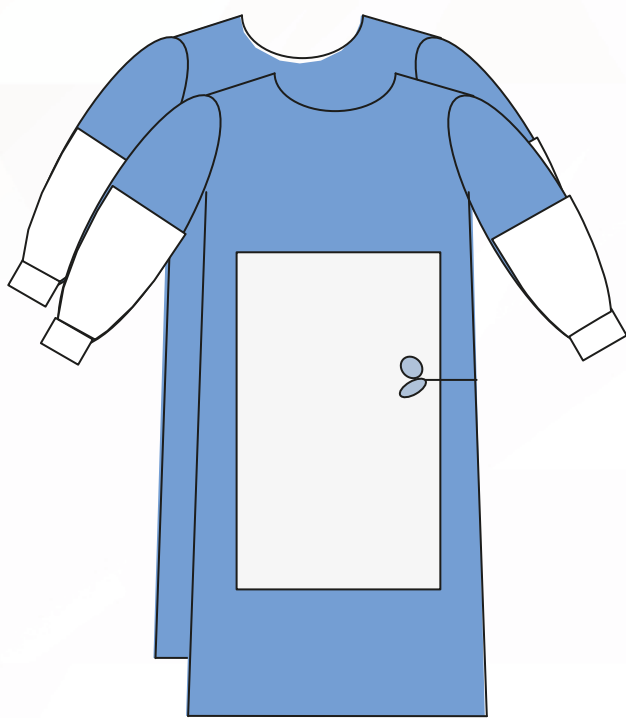

L

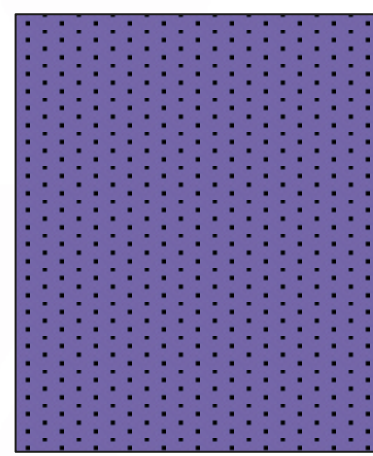

شان  
Drape



شان  
Drape

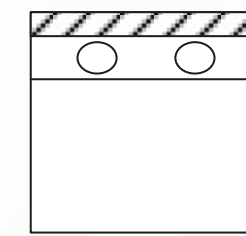

کیسه وسایل  
Instrument pouch



چسب  
Adhesive

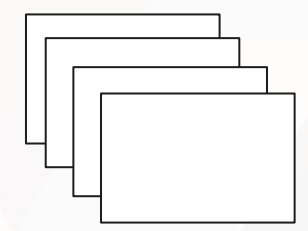

دست خشکن  
Hand Towel

### توضیحات / Description

- 2 x Instrument table cover
- 1 x Adhesive Tape
- 4 x Absorbent towel
- 1 x Drape
- 1 x Drape
- 2 x Adhesive Drape
- 1 x Drape
- 1 x Adhesive U Drape
- 1 x Instrument pouch
- 1 x Reinforced duo gown XL

- ۲ x کاور میز وسایل
- ۱ x نوار چسب
- ۴ x دستمال جاذب
- ۱ x شان
- ۱ x شان
- ۲ x شان چسبدار
- ۱ x شان
- ۱ x شان یو شکل چسبدار
- ۱ x کیسه وسایل
- ۲ x گان جراحی تقویت شده L

بازگشت <

> بعدی



## HAND PACK

پک جراحی دست

REF : SP16

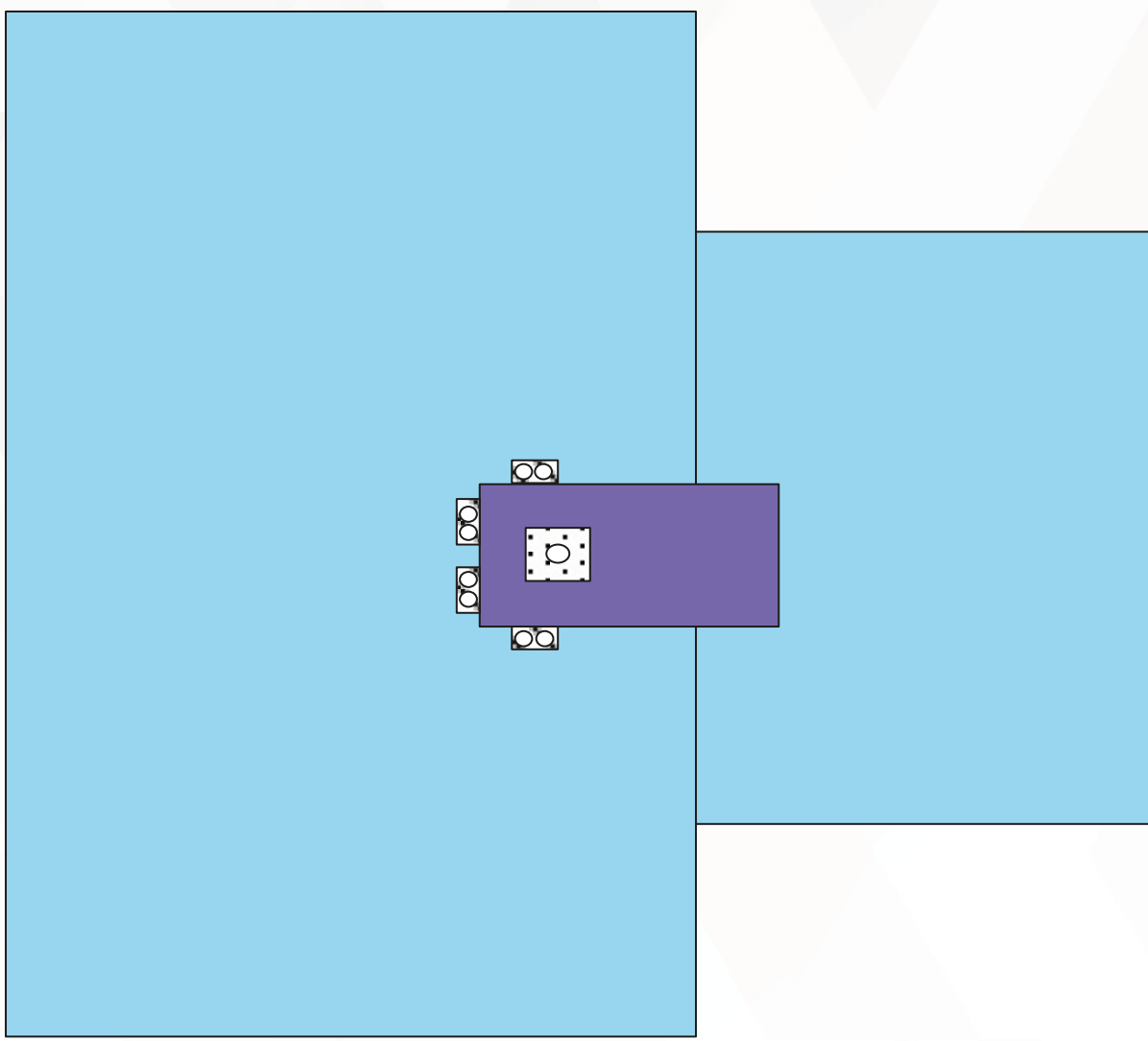

شان پرفوره  
Perforated Drape

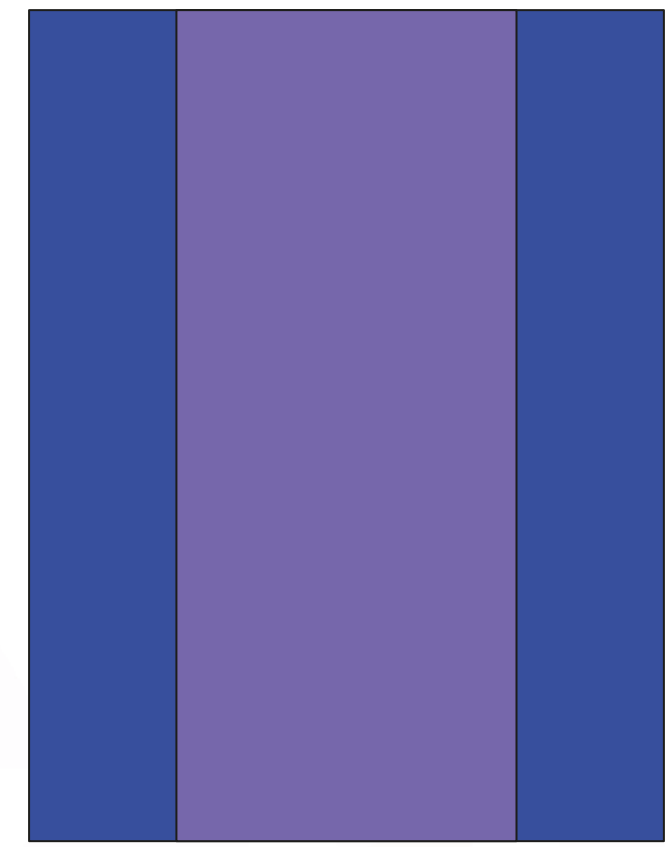

کاور میز  
Table cover

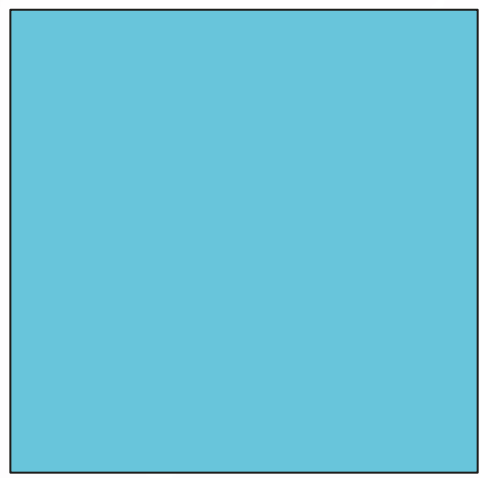

شان  
Drape

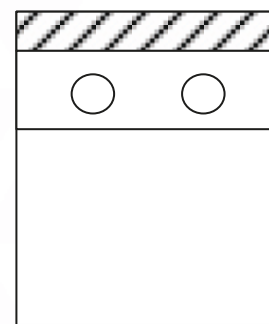

کیسه وسایل  
Pouch



چسب  
Adhesive

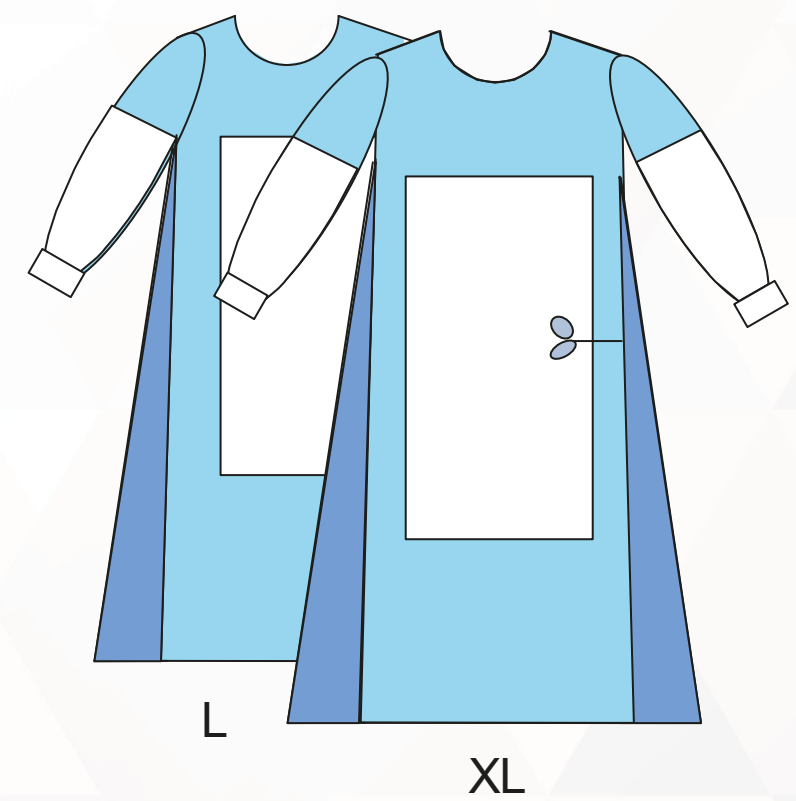

L

XL

### Description / توضیحات

- 1 x Table cover
- 1 x Adhesive tape
- 1 x Instrument pouch
- 1 x Drape sheet
- 1 x Spunlace hand drape , elastic fenestration reinforcement, Extension for arm table, with arm board cover and 4 tube organizers.
- 1 x Reinforced duo gown L
- 1 x Reinforced duo gown XL

- کاور میزکار
- نوار چسب
- کیسه ابزار
- شان
- شان پرفوره جراحی دست با لایه جاذب
- گان تقویت شده سایز L
- گان تقویت شده سایز XL

بازگشت <

> بعدی



## TOTAL HIP

### پک جراحی لگن (توتال هیپ)

REF : SP14

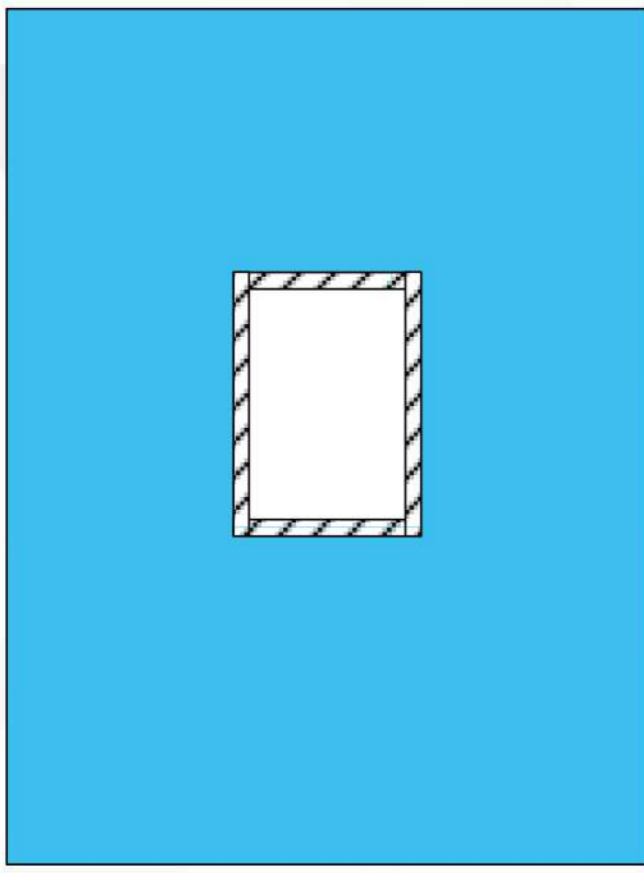

Adhesive Perforated Drape  
شان پرفوره چسبدار

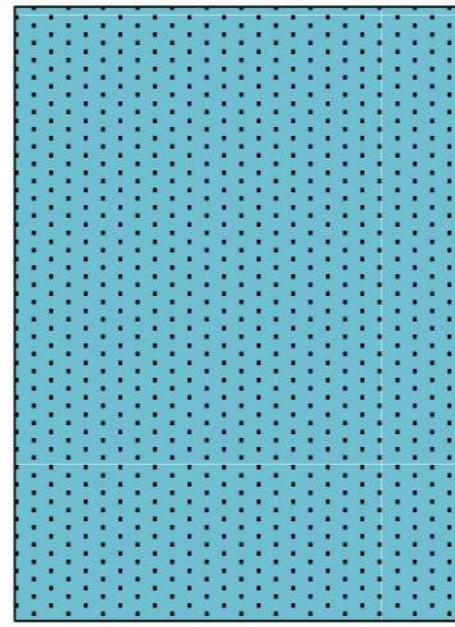

کاور میز وسایل  
Instrument Table Cover

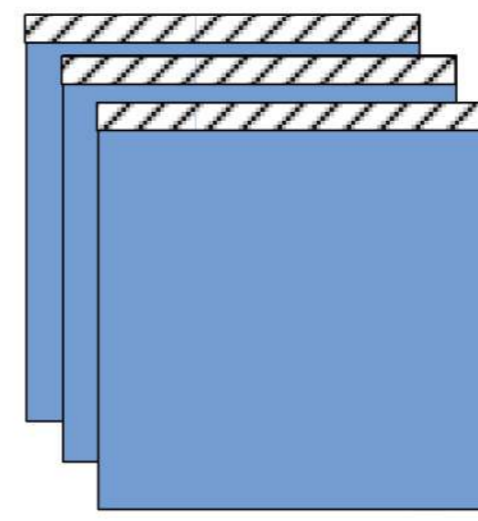

شان کناری چسبدار  
Adhesive Side Drape

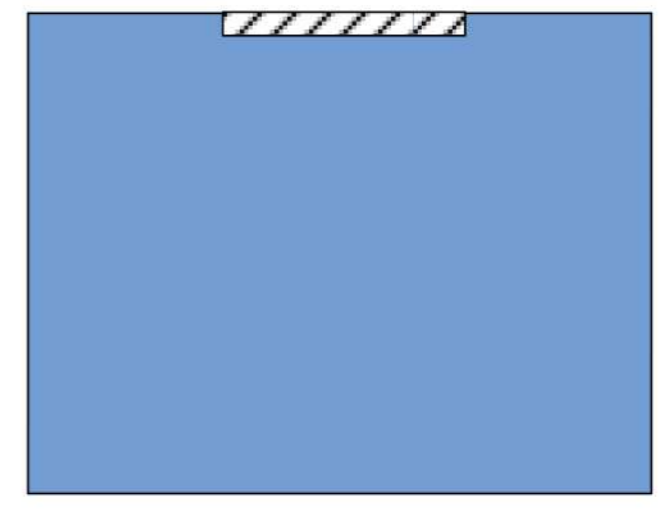

شان چسبدار  
Adhesive Drape

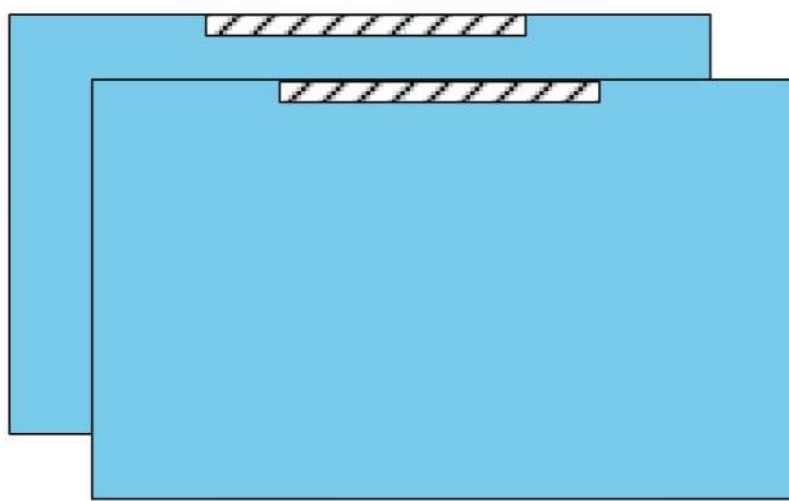

شان چسبدار  
Adhesive Drape



چسب  
Adhesive

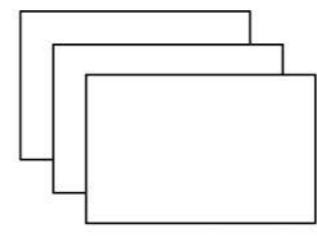

دستمال جاذب  
Absorbent towel

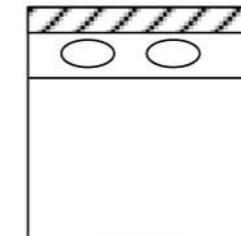

کیسه وسایل  
Instrument pouch

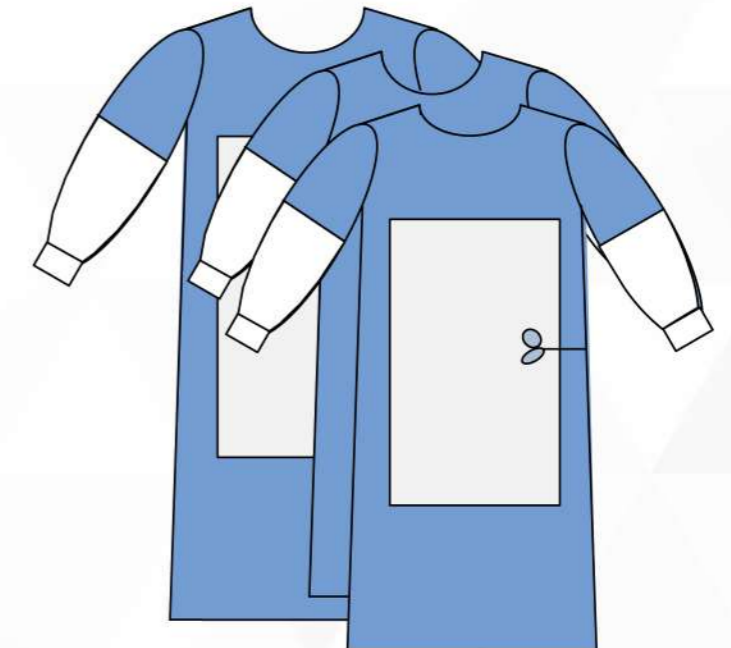

XL L

#### Description / توضیحات

- 1 x Instrument table cover
- 2 x Adhesive Tape
- 3 x Absorbent towel
- 3 x Adhesive Side drape
- 2 x Adhesive Drape
- 1 x Adhesive Perforated Drape
- 1 x Adhesive Drape
- 1 x Instrument Pouch
- 2 x Reinforced surgical gown L
- 1 x Reinforced surgical gown XL

- 1 x کاور میز وسایل
- 2 x نوار چسب
- 3 x دستمال جاذب
- 3 x شان کناری چسبدار
- 2 x شان چسبدار
- 2 x شان چسبدار
- 1 x شان پرفوره چسبدار
- 1 x کیسه وسایل
- 2 x گان جراحی تقویت شده L
- 1 x گان جراحی تقویت شده XL

بازگشت <

> بعدی



## REINFORCED EXTREMITY PACK

پک جراحی اندام انتهایی

REF : SP13

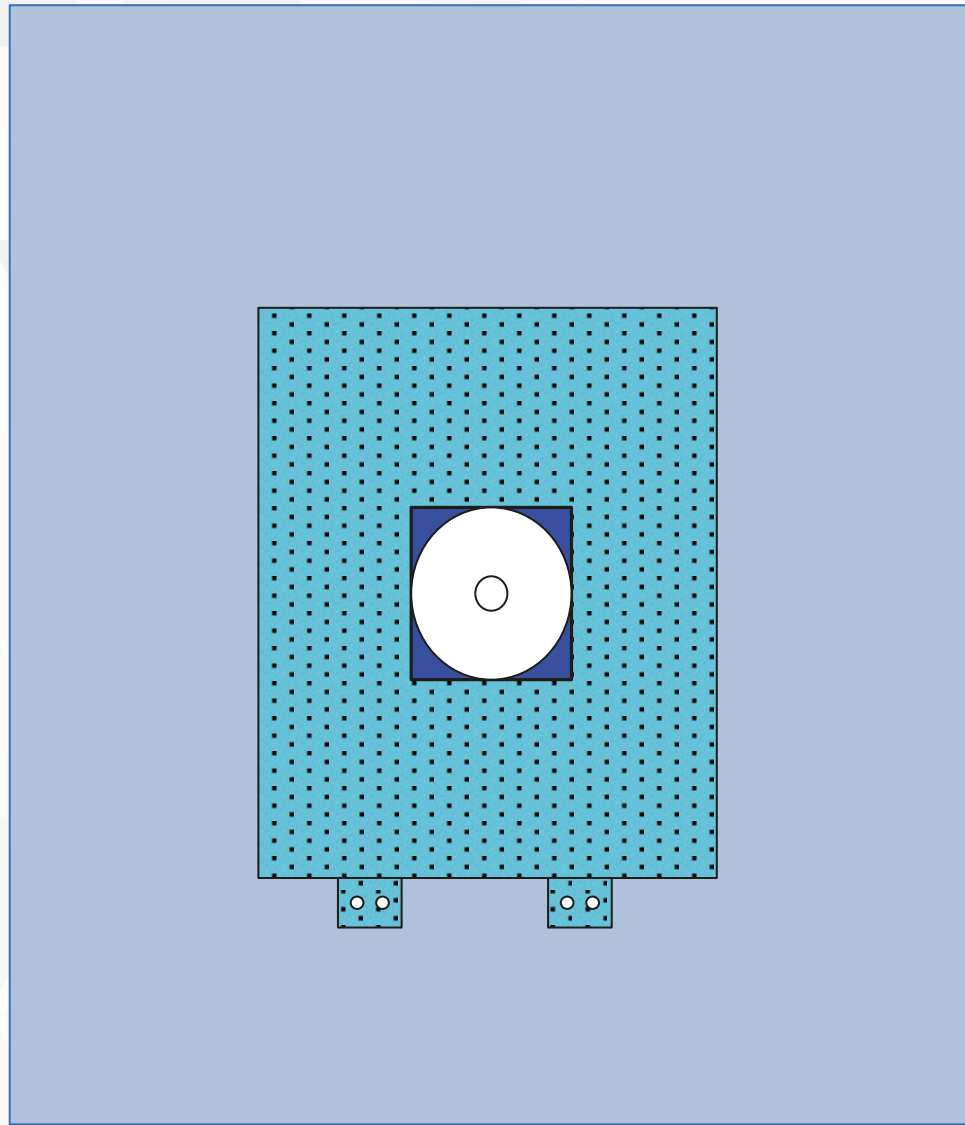

شان پرفوره  
Perforated Drape

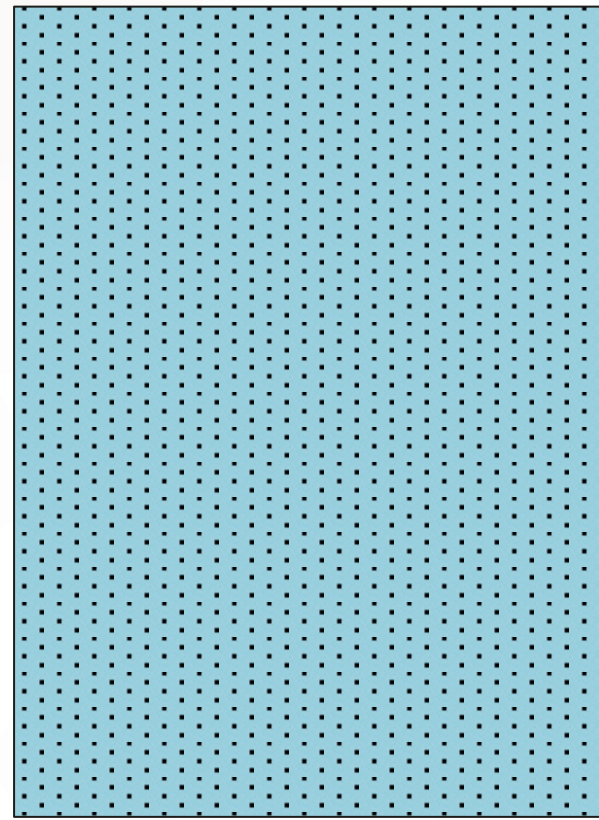

کاور میز  
Table Cover

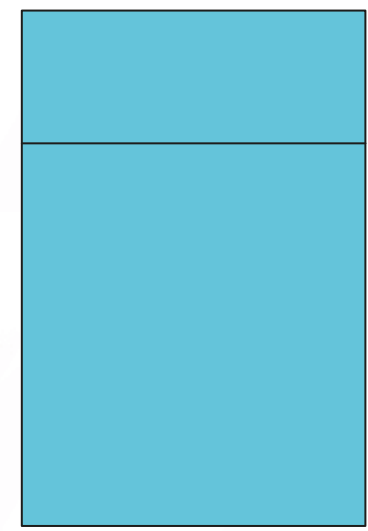

جوراب پوشش پا  
Foot Sock



شان تکی  
Drape Sheet

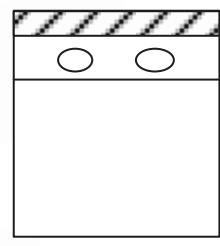

کیسه وسایل  
Instrument pouch

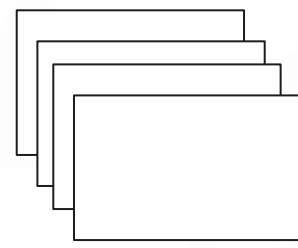

دست خشکن  
Hand Towel

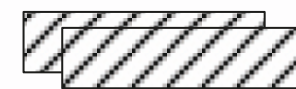

چسب  
Adhesive Tape

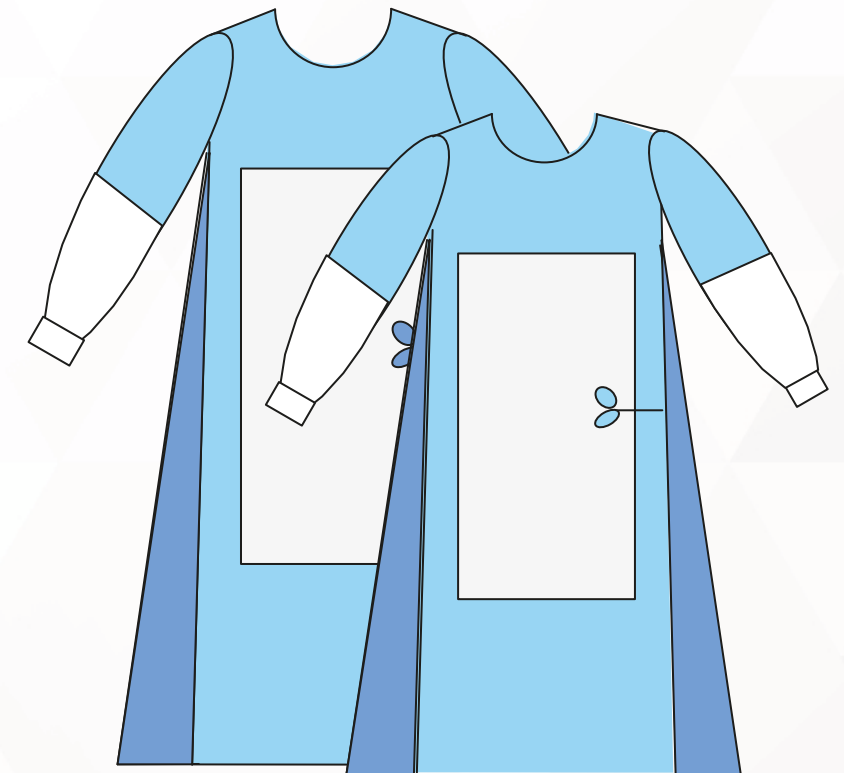

XL 150

L 130

### Description / توضیحات

- 1 x Instrument table cover
- 2 x Adhesive tapes
- 4 x Absorbent towel
- 1 x Drape sheet
- 1 x Pouch
- 1 x Foot Sock
- 1 x Extremity drape, centric elastic circular fenestration  
absorbent reinforcement -tube organizers
- 1 x Reinforced duo surgical gown L
- 1 x Reinforced duo surgical gown XL

- ۱ x کاور میز کار
- ۲ x نوار چسب
- ۴ عدد دست خشک کن
- ۱ x شان
- ۱ x پاچ
- ۱ x جوراب پوشش پا
- ۱ x شان پرفوره اندام انتهایی
- ۱ x گان تقویت شده سایز L
- ۱ x گان تقویت شده سایز XL

بازگشت <

> بعدی



## FEMORAL PACK

### پک جراحی فمورال

REF : SP15

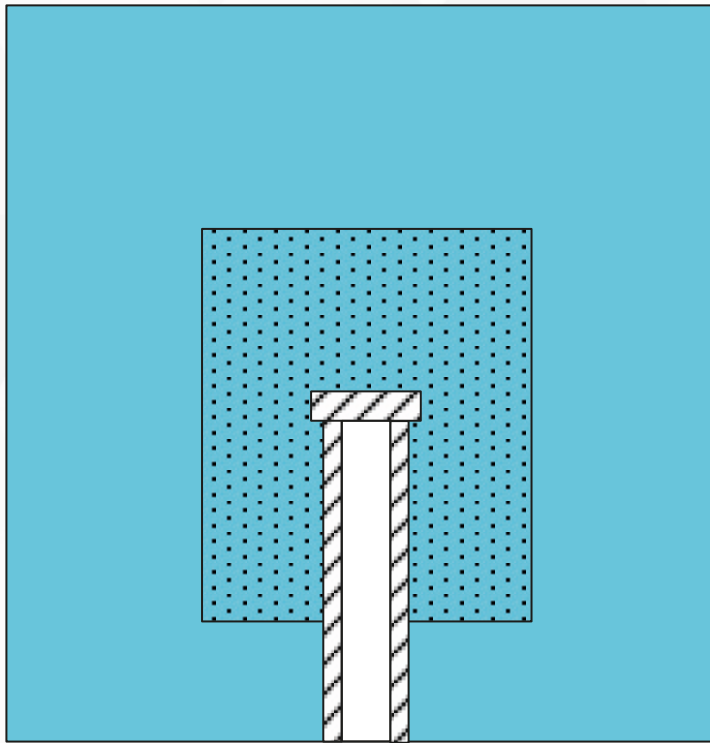

شان یو شکل چسبدار با لایه جاذب  
Split Drape with Reinforced and Adhesive

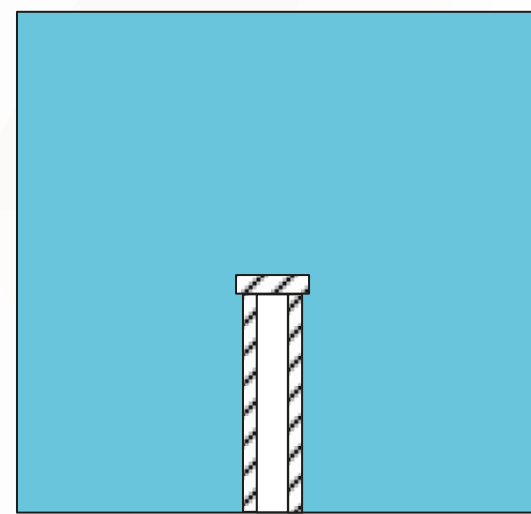

شان یو شکل چسبدار  
Split Drape with Adhesive

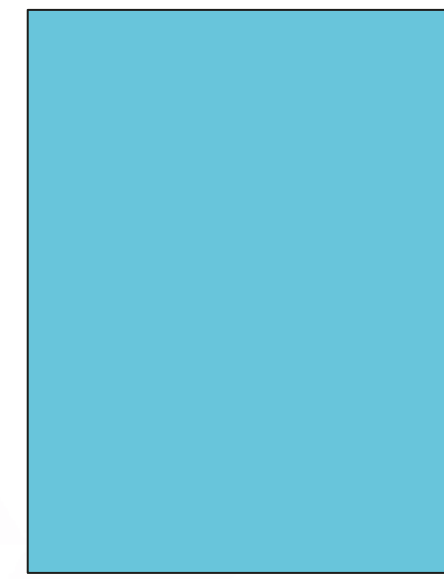

کاور میز  
Table Cover

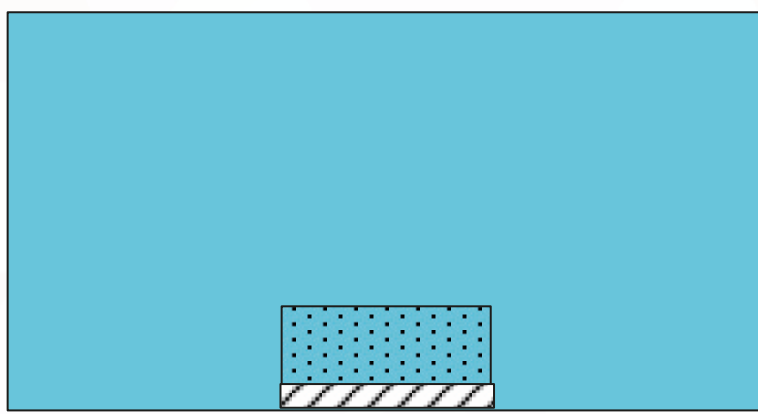

شان سر چسبدار با لایه جاذب  
Head Drape with Adhesive And Reinforced

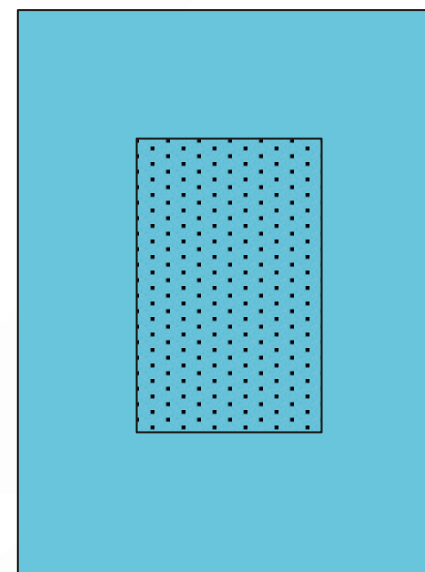

کاور میز  
Table Cover

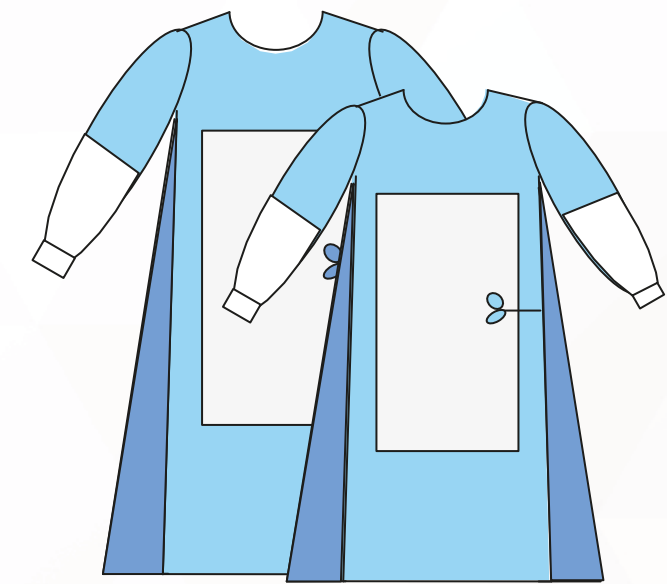

XL L



چسب  
Adhesive

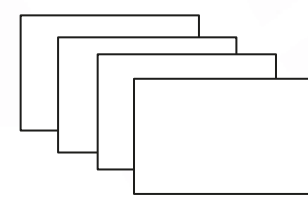

دست خشکن  
Hand Towel

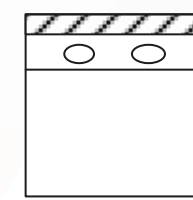

کیسه وسایل  
Instrument pouch

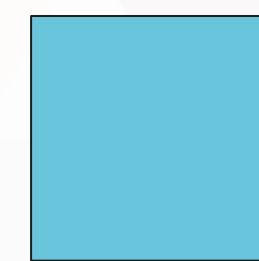

شان  
Darpe

#### Description / توضیحات

- 1 x Table cover
- 1 x Reinforced table cover
- 2 x Adhesive tape
- 4 x Hand towels
- 1 x Drape
- 1 x Pouch
- 1 x Split U drape with adhesive
- 1 x Split drape ,adhesive in U shape and reinforcement
- 1 x Head drape ,adhesive and absorbent reinforcement
- 1 x Reinforced duo gown L
- 1 x Reinforced duo gown XL

- کاور میز
- کاور میز تقویت شده
- ۲ عدد نوار چسب
- ۴ عدد حوله
- شان
- پاچ
- شان یو شکل
- شان یو شکل با لایه جاذب
- شان سر با لایه جاذب
- گان تقویت شده L
- گان تقویت شده XL



## CARDIOVASCULAR PACK

پک جراحی قلب و عروق

بازگشت <





## گروه پک جراحی قلب و عروق

ANGIOGRAPHY PACK

پک آنژیوگرافی

CARDIOVASCULAR PACK

پک جراحی قلب

CARDIOVASCULAR PACK

پک جراحی قلب اطفال و دریچه

بازگشت <

> بعدی



## ANGIOGRAPHY PACK

### پک آنژیوگرافی

REF : SP21

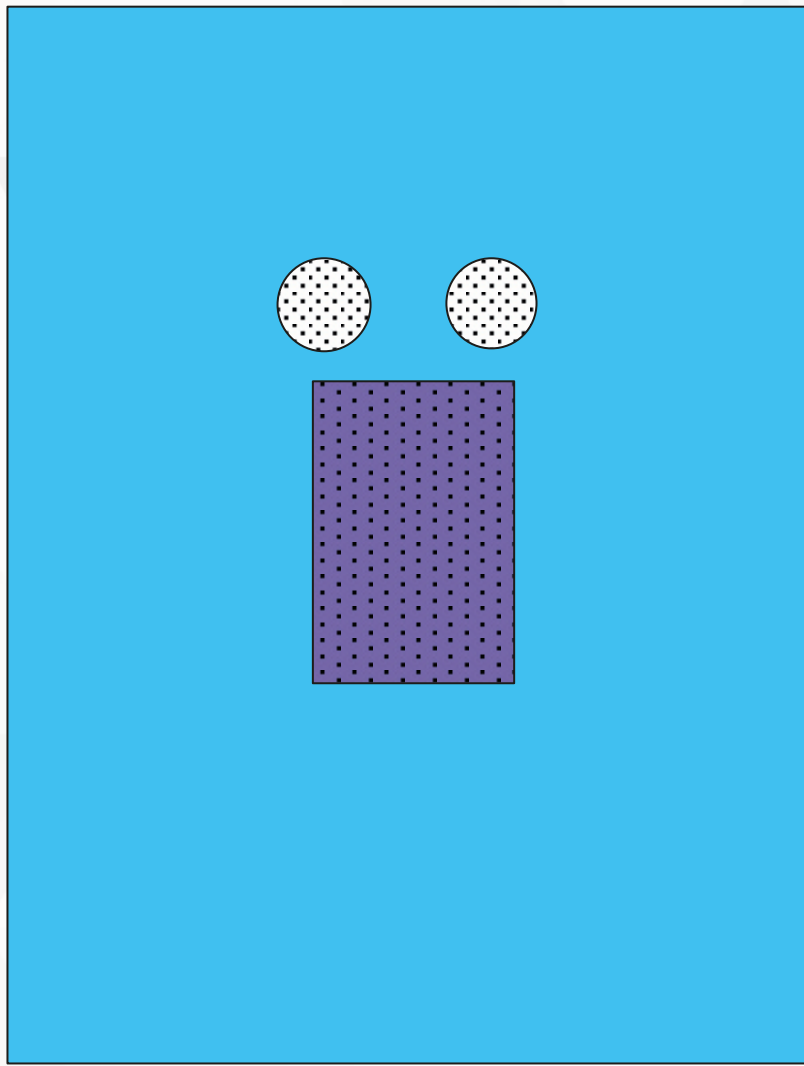

شان آنژیوگرافی  
Angiography Drape

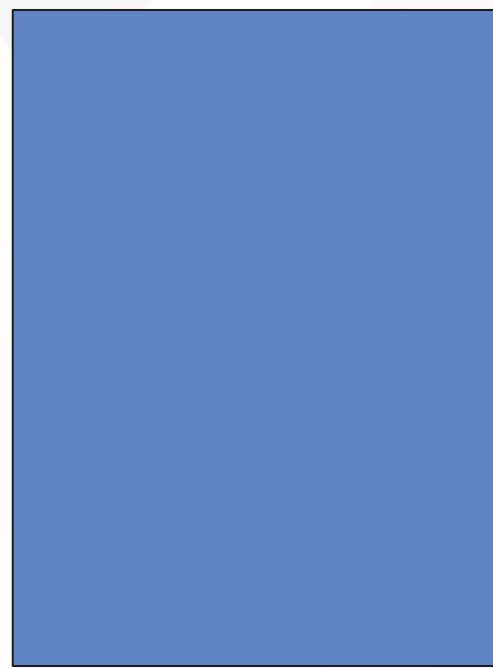

کاور میز  
Table Cover



کاور شیشه سربی  
Glass Cover

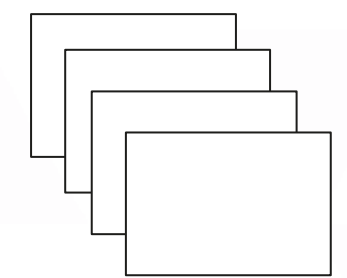

دست خشکن  
Hand Towel



کاور فلوروسکوپی  
Fluoroscopy cover

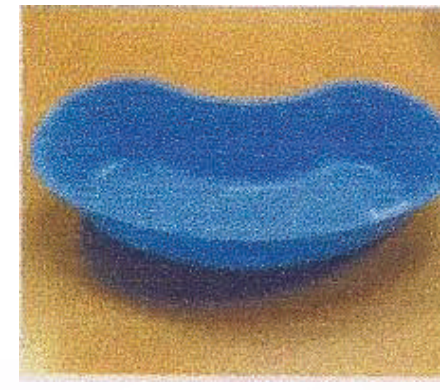

رسیور کلیه  
kidney bowl

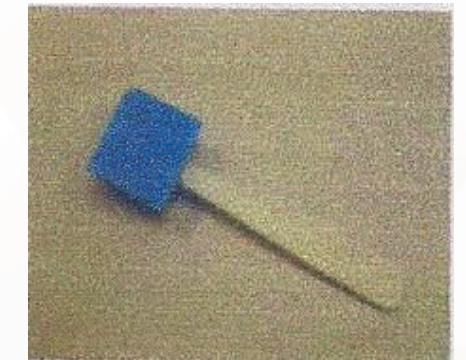

اسفنج با دسته  
Sponge stick

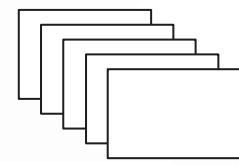

گاز استریل  
Gauze swabs

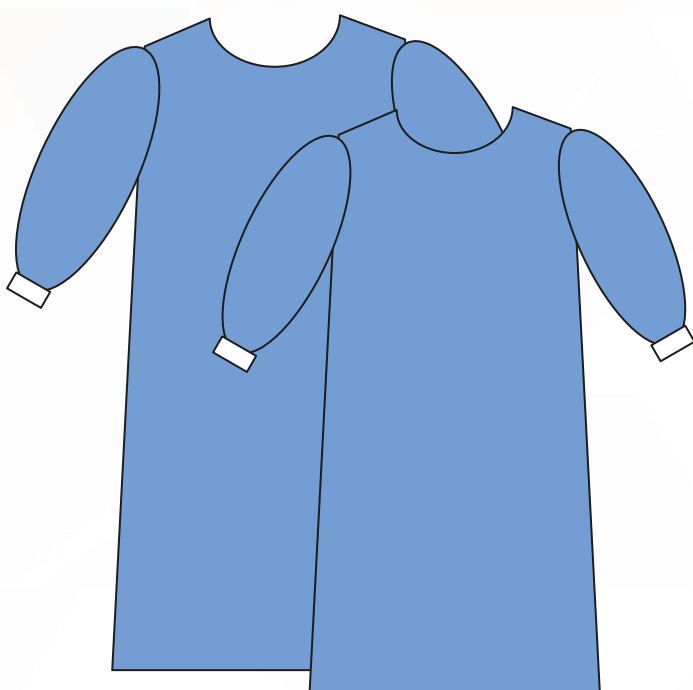

XL L

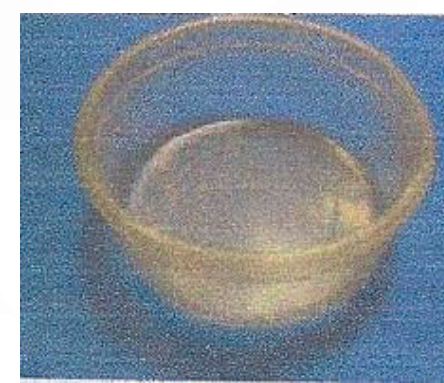

۲x گالی پاد بزرگ  
gallipot



۳x گالی پاد کوچک  
gallipot



۲ x سینی  
Tray

### توضیحات / Description

- 1 x Instrument table cover
- 4 x Hand towel
- 1 x Fluoroscopy cover
- 1 x Lead Glass Cover
- 1 x Sponge stick
- 5 x Gauze swabs
- 2 x Big gallipot
- 3 x Small gallipot
- 1 x kidney bowl
- 2 x Tray
- 1 x Angiography drape
- 1 x Ambulatory Surgical Gown L
- 1 x Ambulatory Surgical Gown XL

- کاور میز کار
- ۴ عدد حوله
- کاور فلوروسکوپی
- کاور شیشه سربی
- اسفنج با دسته
- ۵ عدد گاز
- ۲ عدد گالی پاد بزرگ
- ۳ عدد گالی پاد کوچک
- رسیور
- ۲ عدد سینی
- شان آنژیوگرافی
- گان استاندارد L
- گان استاندارد XL

بازگشت <

> بعدی



## Cardiovascular Pack

### پک جراحی قلب

REF : SP22

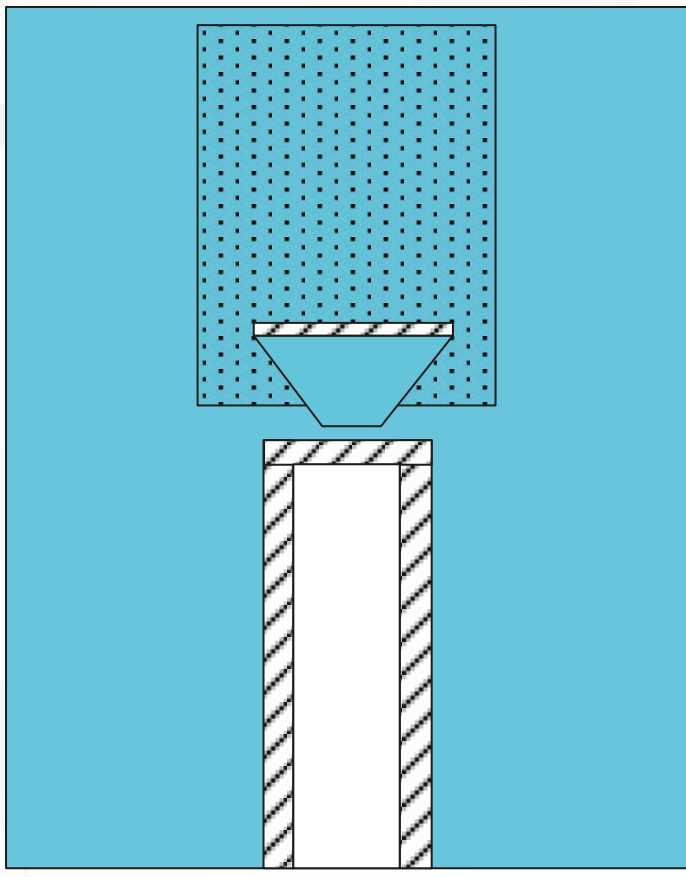

شان یو  
U drape

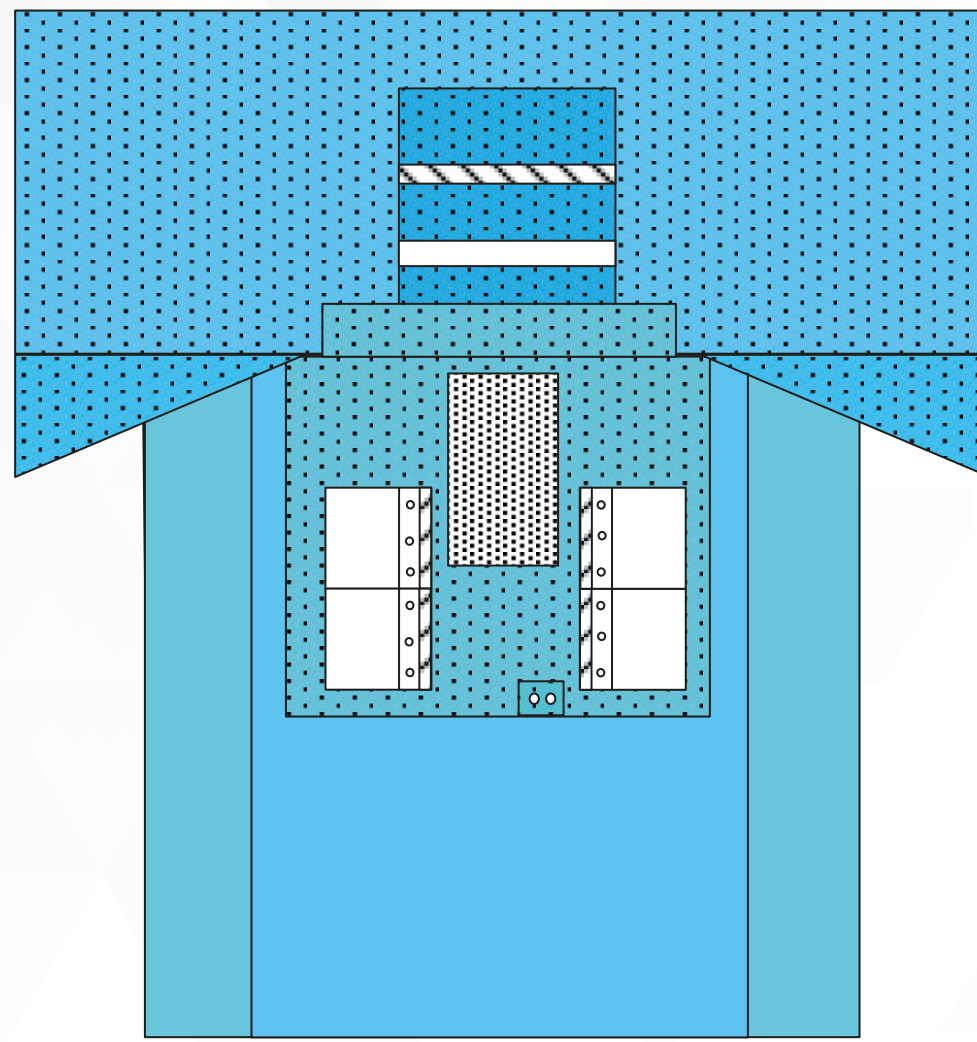

شان پرفورہ  
Perforated drape

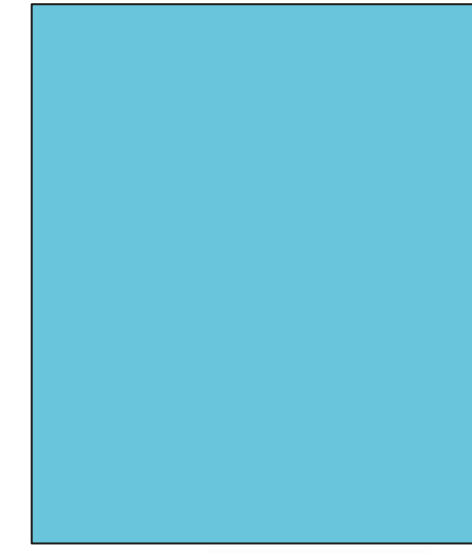

پوشش لگن  
Split drape

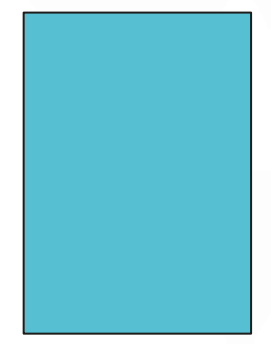

پوشش پا  
Foot drape

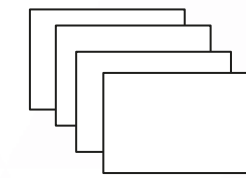

دستمال جانب  
Absorbent towel

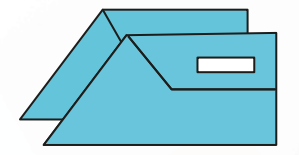

جوراب پوشش پا  
Foot socks

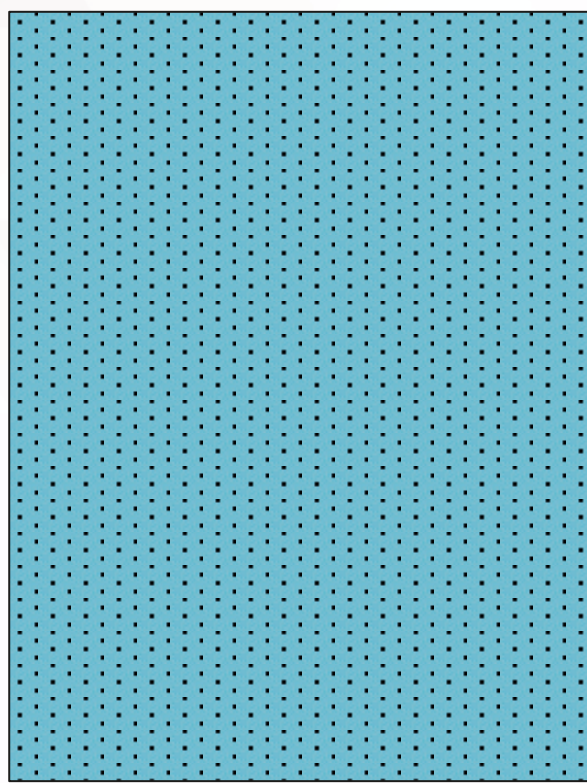

کاور میز  
Table cover

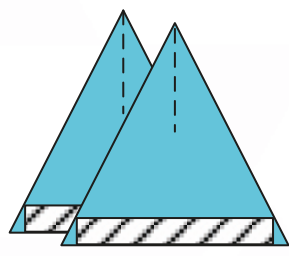

جوراب پوشش پا  
Foot socks

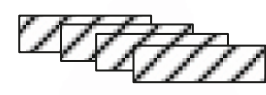

نوار چسب  
Adhesive tape

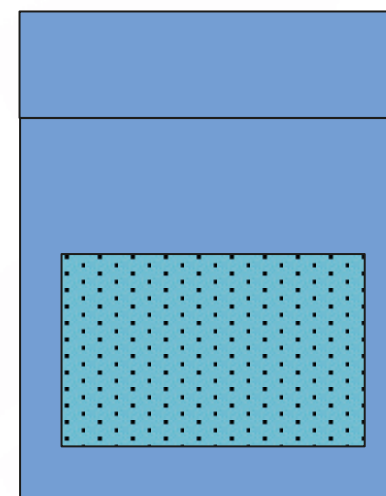

مایو کاور  
Mayo cover



تیغ جراحی  
Scalpel Blade

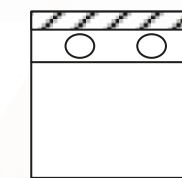

کیسه وسایل  
Instrument pouch

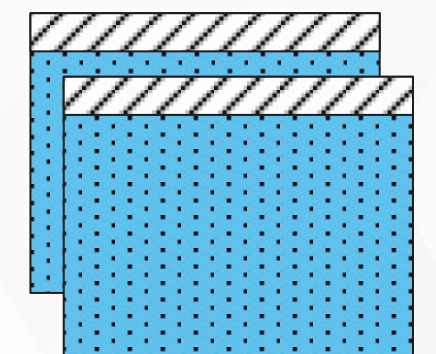

شان کناری  
Side drape

### Description / توضیحات

- 1 x Instrument table cover
- 1 x Mayo cover
- 4 x Adhesive tapes
- 4 x Absorbent towels
- 1 x Scalpel
- 2 x socks
- 1 x Foot drape
- 2 x Triplex adhesive Side drapes
- 1 x Instrument Pouch
- 1x Reinforced Biplax U drape
- 1 x Reinforced Main drape with insice film and pouch

- ۱ x کاور میز وسایل
- ۱ x کاور میز مایو
- ۴ x نوار چسب
- ۴ x دستمال جاذب
- ۱ x تیغ جراحی
- ۲ x جوراب
- ۱ x کاور مچ پا
- ۱ x شان پا
- ۱ x شان تکی
- ۲ x شان چسب دار سه لیه کناری
- ۱ x کیسه وسایل
- ۱ x شان یو تقویت شده
- ۱ x شان اصلی تقویت شده با اینسیژن فیلم و کیسه ابزار

بازگشت <

> بعدی

## CARDIOVASCULAR PACK

### پک جراحی قلب اطفال و دریچه

REF : SP20

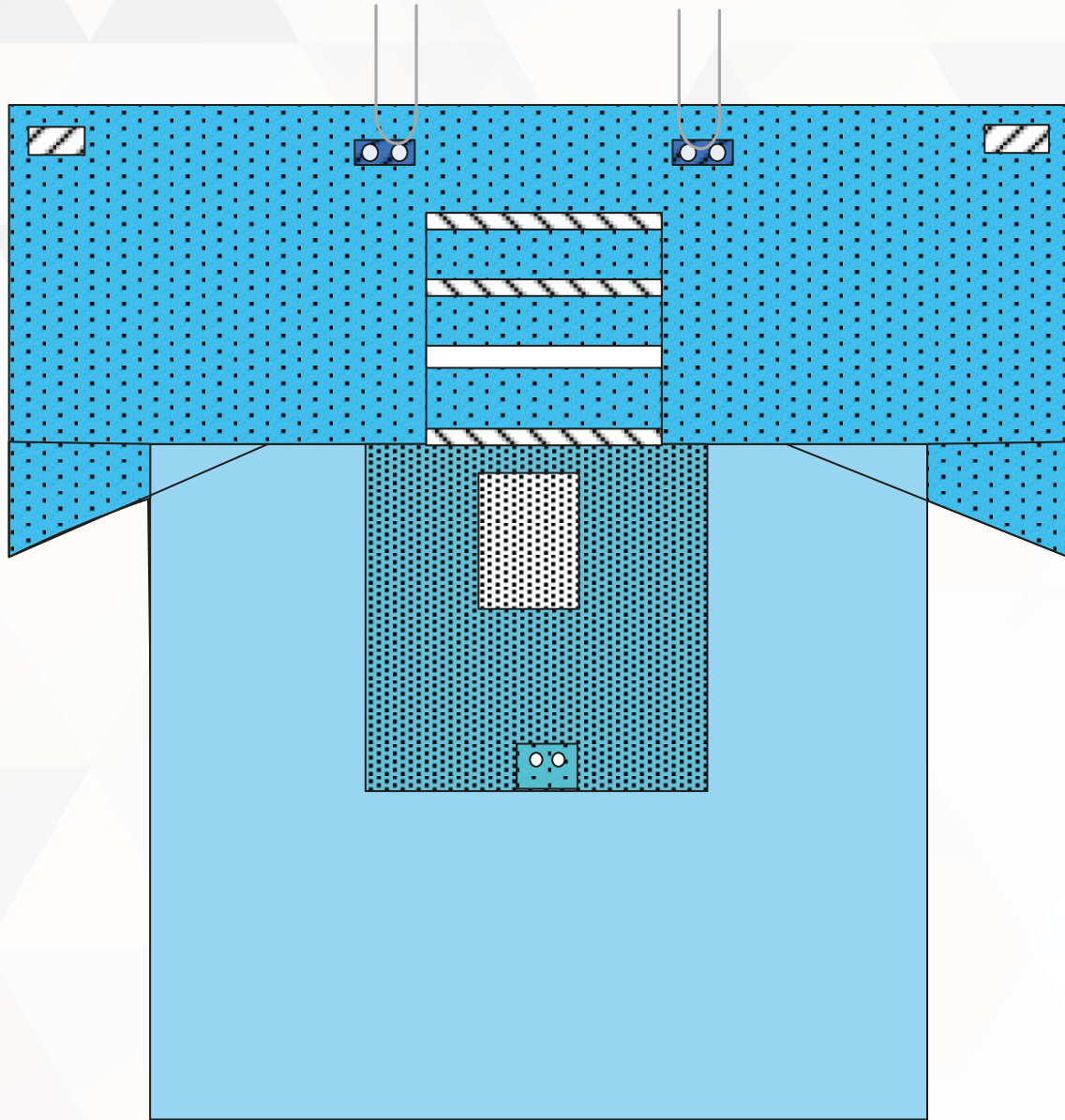

شان پرفوره  
Main drape

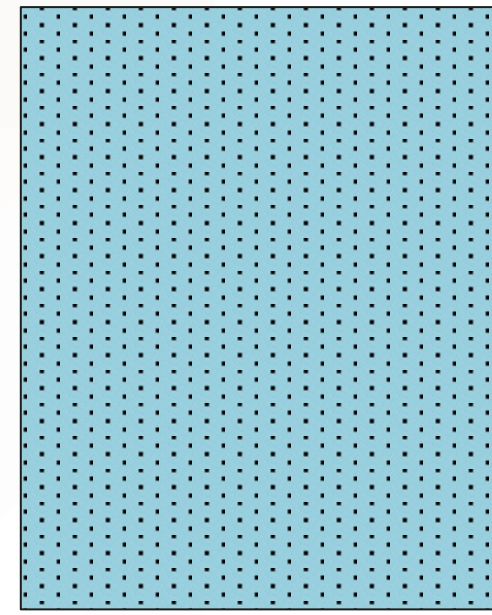

کلور میز  
Table cover

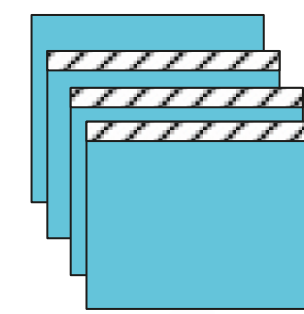

شان کناری  
Side Drape

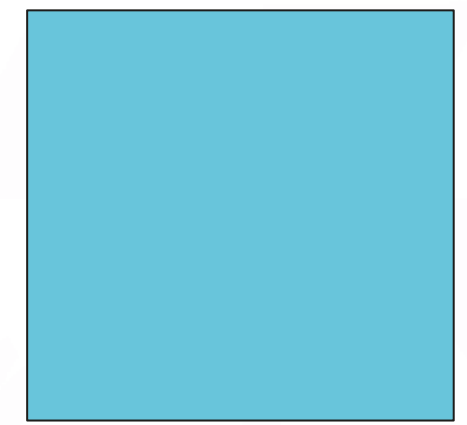

پوشش لگن  
Split drape

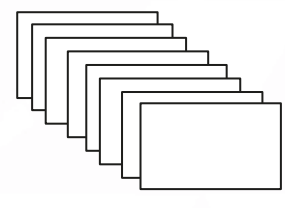

دست خشک کن  
Hand Towels

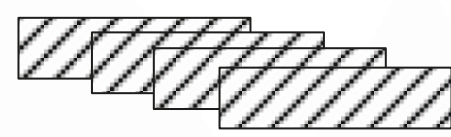

نوار چسب  
Adhesive tape

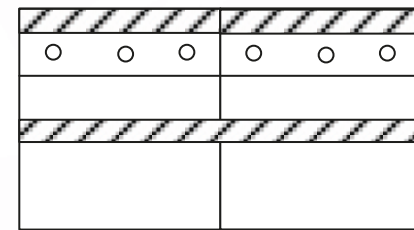

کیسه وسایل  
Instrument pouch

+

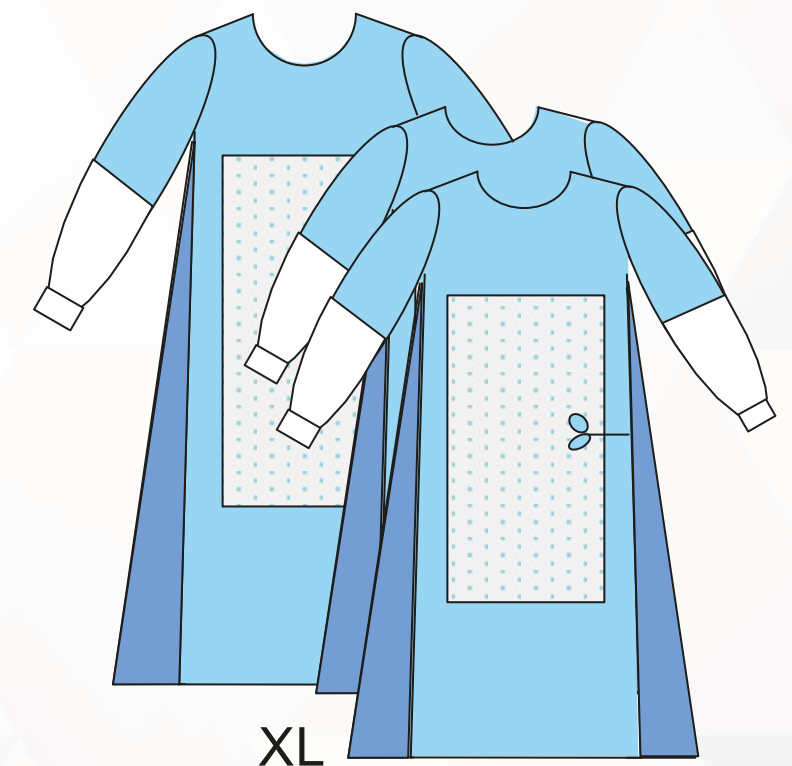
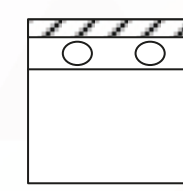

XL

L

#### Description / توضیحات

- 1 x Table cover
  - 4 x Adhesive tape
  - 8 x Absorbent towels
  - 4 x Side drape with adhesive
  - 1 x Split Drape
  - 1 x pouch
  - 2 x instruments pouch , 2 compartments, 6 holes
  - 1 x Perforated Drape with reinforcement And incise film
  - 2 x reinforced duo gown L
  - 1 x reinforced duo gown XL
- کاور میز کار
  - ۴ عدد نوار چسب
  - ۸ عدد دستمال جاذب
  - شان پوشش لگن
  - ۴ عدد شان کناری با چسب
  - شان پوشش لگن
  - ۲ عدد کیسه وسایل
  - شان پرفوره با لایه جاذب و اینسیژن فیلم
  - دو عدد گان تقویت شده سایز L
  - گان تقویت شده سایز XL

بازگشت <





UNIVERSAL SURGERY PACK

پک جراحی عمومی

بازگشت <





## گروه پک جراحی عمومی

### HEMORROID PACK

پک جراحی هموروئید

### BIOPSY PACK

پک جراحی بیوپسی

### UNIVERSAL PACK

پک جراحی جنرال

بازگشت <

> بعدی



## HEMORROID PACK

پک جراحی هموروئید

REF : SP41

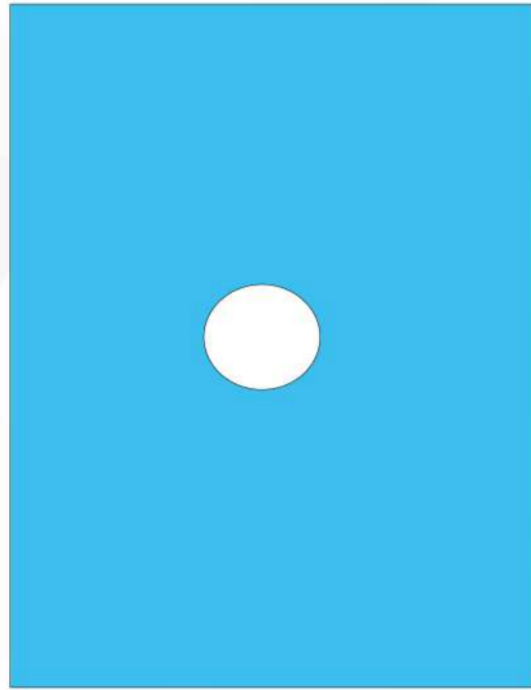

شان پرفره  
Perforated Drape

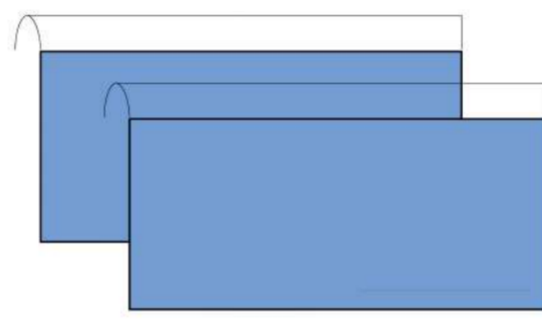

پا پوش  
leggings

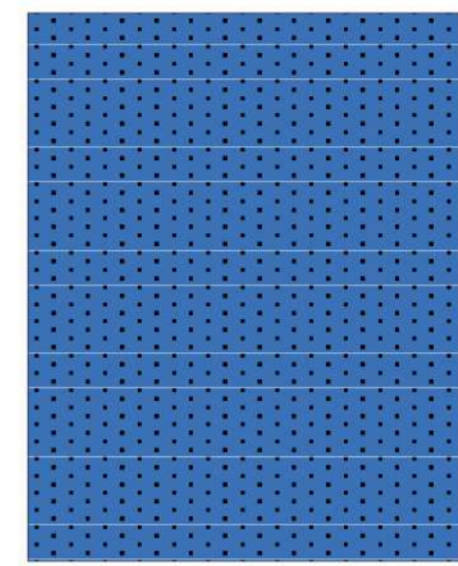
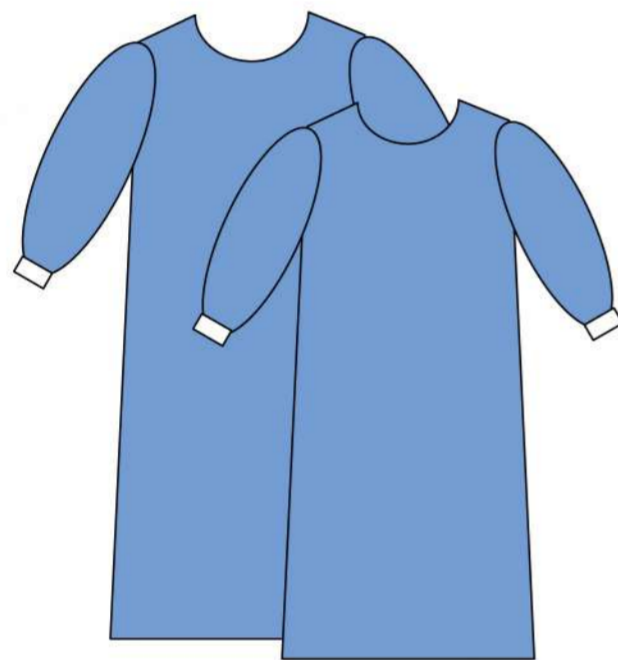
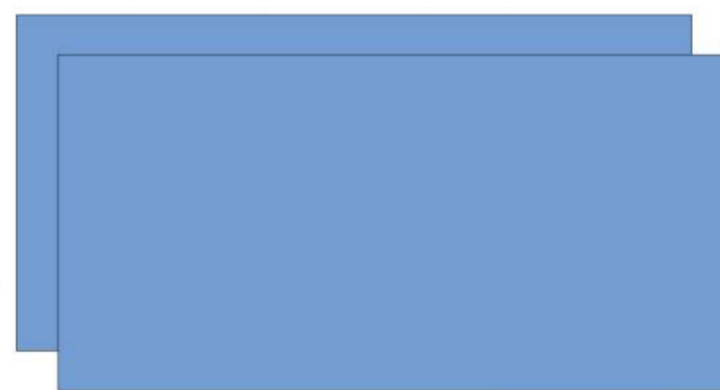

Table Cover



XL L



شان تکی  
Drape sheet

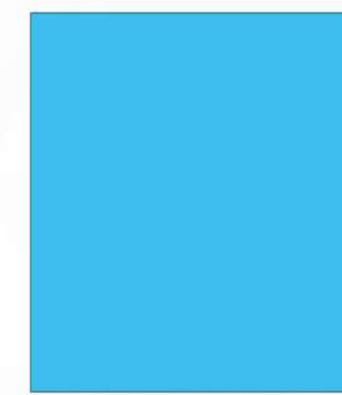

شان  
Drape sheet



دست خشک کن  
Hand Towel

### Description / توضیحات

- 1 x Instrument Table Cover
- 2 x Absorbent Towel
- 2 x Leggings
- 2 x Drape Sheet
- 1 x Drape Sheet
- 1 x Perforated Drape
- 1 x Standard Surgical Gown L
- 1 x Standard Surgical Gown XL

- کاور میز کار
- دست خشک کن
- پا پوش
- شان
- شان تکی
- شان پرفره
- گان جراحی استاندارد L
- گان جراحی استاندارد XL

بازگشت <

> بعدی



## BIOPSY PACK

### پک جراحی بیوپسی

REF : SP42

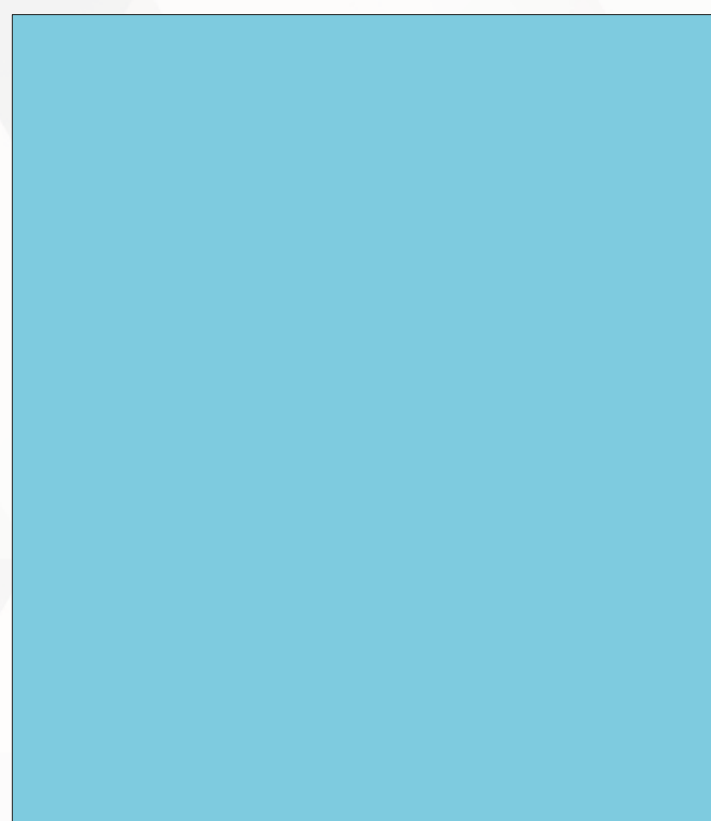

کاور میز  
Table Cover



پنست  
Clawed Tweezers

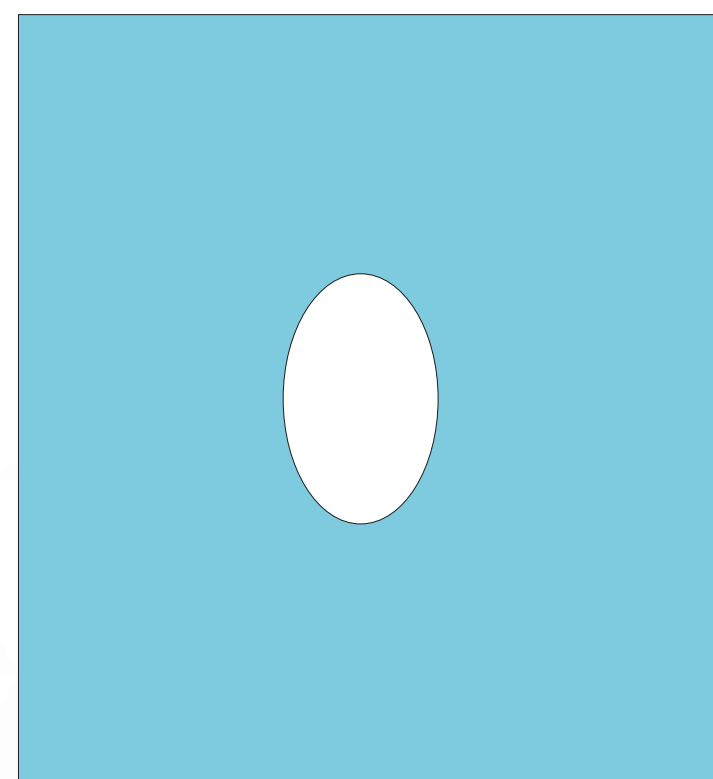

شان پرفره  
Perforated Drape

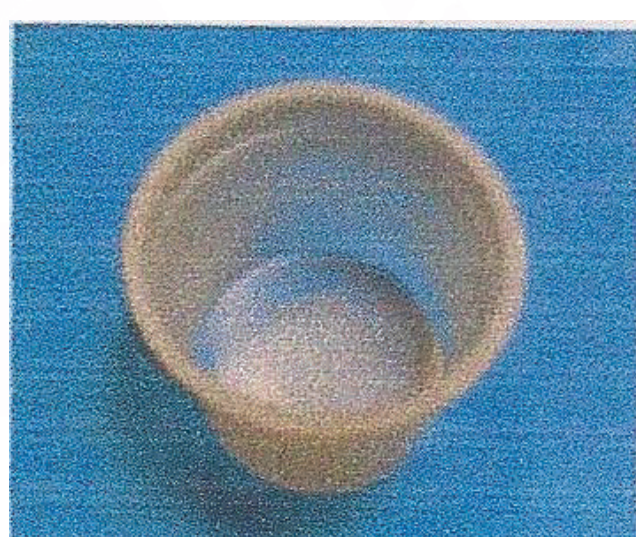

1 x گالی پاد کوچک



گاز استریل  
Gauze swabs

#### Description / توضیحات

- 1 x Table cover
- 6 x Gauze swabs
- 1 x Clawed-Tweezers
- 1 x Perforated Drape
- 1 x gallipot

- ۱ کاور میز مایو
- ۶ x گاز استریل
- ۱ x پنست
- ۱ x شان پرفره
- ۱ x گالی پات کوچک

بازگشت <

> بعدی



## UNIVERSAL PACK

پک جراحی جنرال

REF : SP40

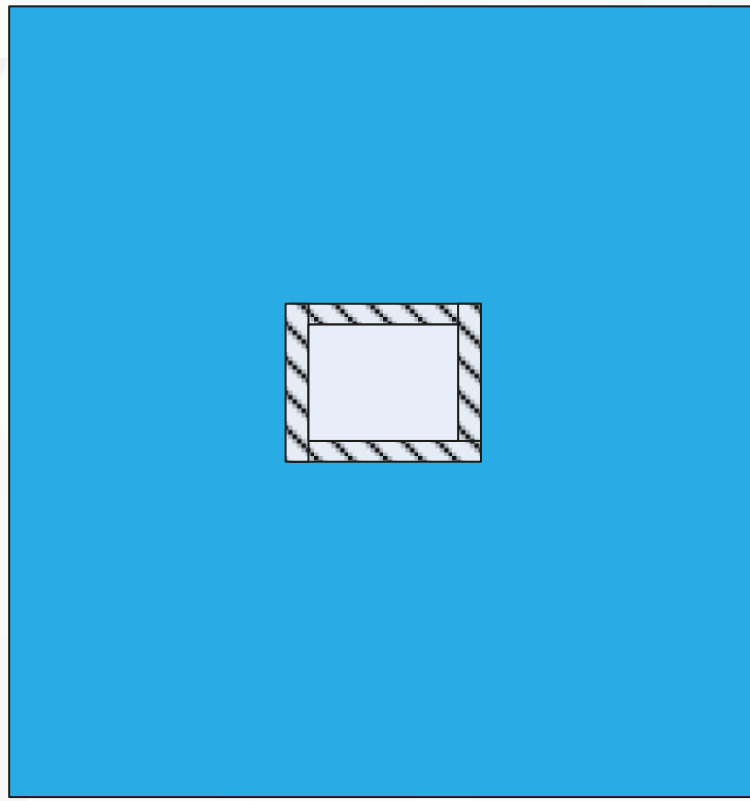

شان پرفوره با اینسژن فیلم  
Perforated Drape  
With Incise Film

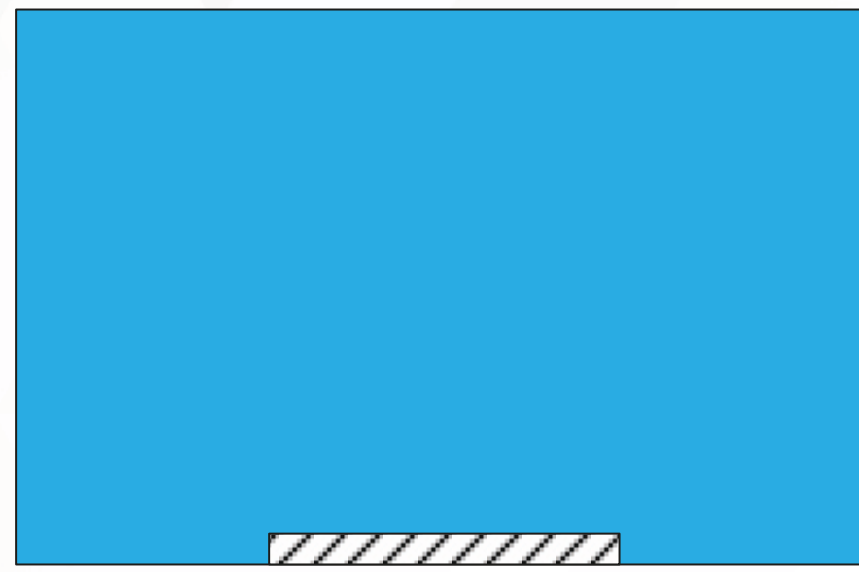

شان سر چسبدار  
Head Drape with Adhesive

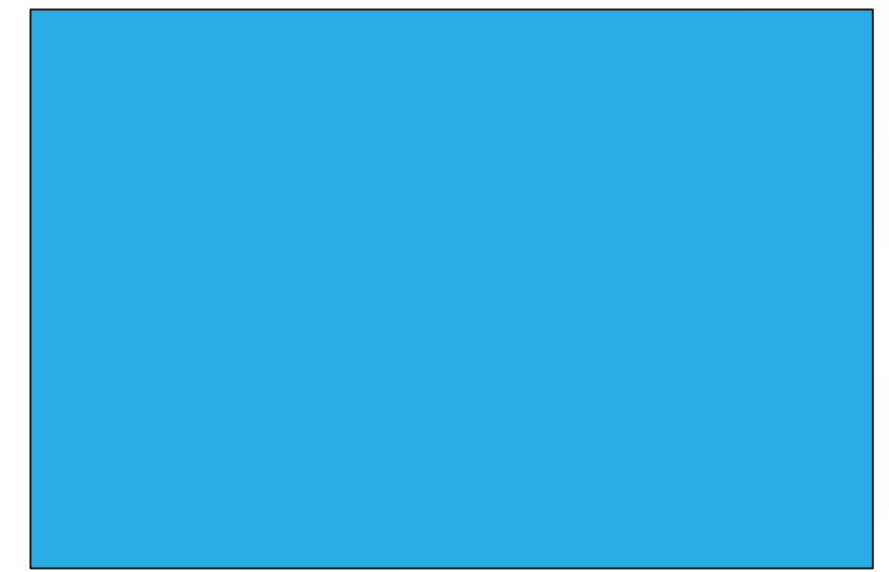

شان پا چسبدار  
Foot Drape with Adhesive

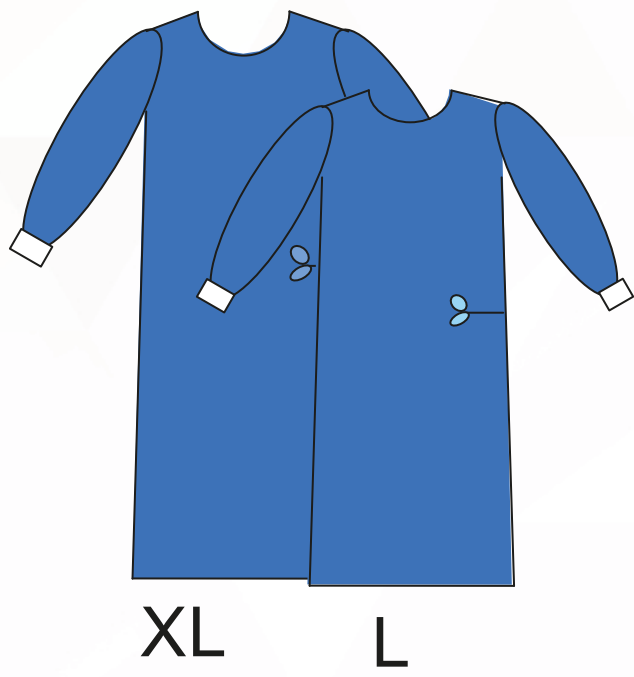

XL

L

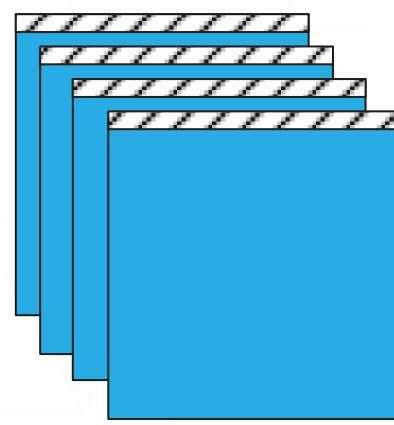

شان کناری  
Side Drape



چسب  
Adhesive

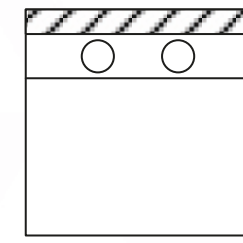

کیسه وسایل  
Pouch

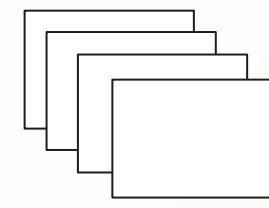

دستمال جانب  
Absorbent towel

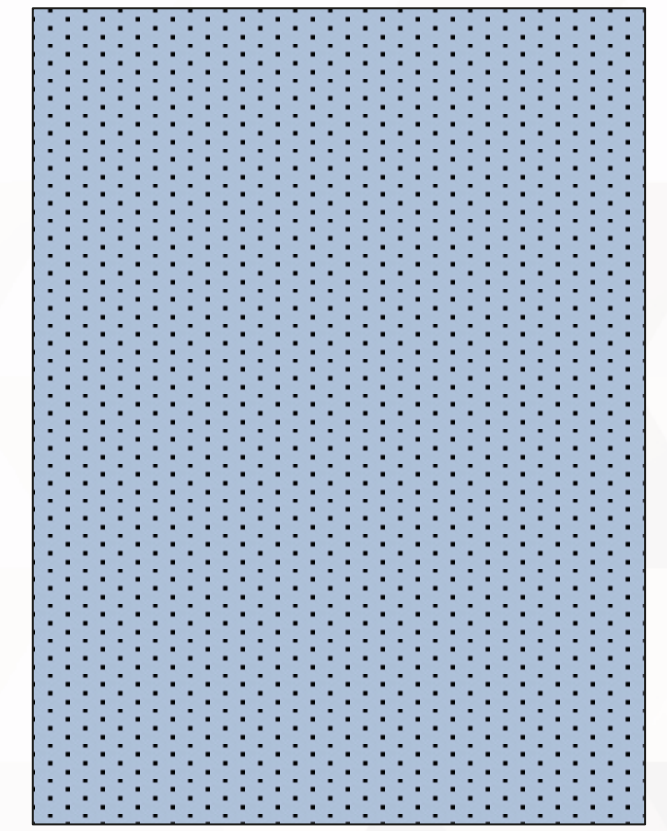

کلور میز  
Table cover

### Description / توضیحات

- 1 x Table cover
- 1 x Head drape with adhesive
- 1 x Foot drape with adhesive
- 4 x Side drape with adhesive
- 1 x Perforated drape with Adhesive
- 1 x Pouch
- 1 x Adhesive tape
- 4 x Hand towels
- 1 x Standard duo gown L
- 1 x Standard duo gown XL

- کاور میز کار
- شان سر چسب دار
- شان پا چسب دار
- ۴ عدد شان کناری چسب دار
- شان پرفوره با چسب
- کیسه وسایل
- ۲ عدد حوله
- نوار چسب
- گان استاندارد سایز L
- گان استاندارد سایز XL

بازگشت <





## E.N.T SURGERY PACK

پک جراحی گوش، حلق و بینی

بازگشت <





## گروه پک جراحی گوش، حلق و بینی

### E.N.T PACK

پک جراحی گوش، حلق و بینی

### TONSIL PACK

پک جراحی لوزه

بازگشت <

> بعدی

## E.N.T PACK

### پک جراحی گوش، حلق و بینی

REF : SP30

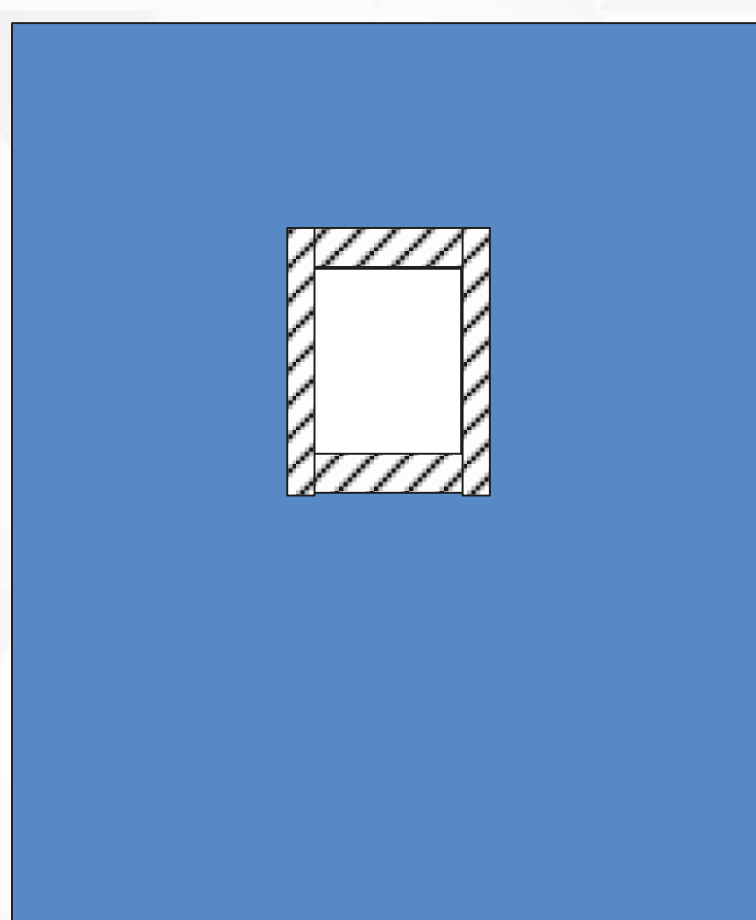

شان پرفوره با چسب  
Perforated Drape  
with Adhesive

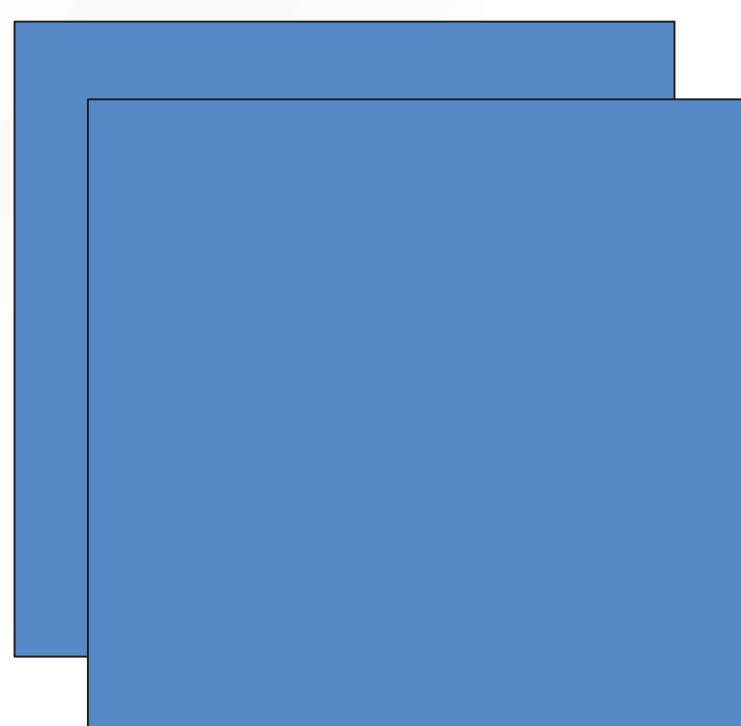

شان کناری  
Side Drape

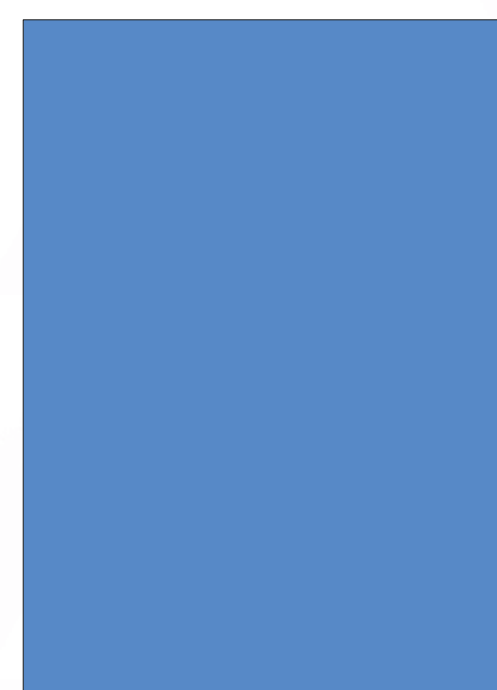

کاور میز  
Table Cover



XL L

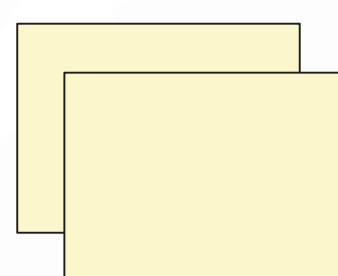

دست خشکن  
Hand Towel



چسب  
Adhesive Tape

#### Description / توضیحات

- 1 x Table cover
- 1 x Side Drape with adhesive
- 1 x Perforated Drape with adhesive
- 1 x Adhesive
- 2 x Hand Towel
- 2 x Surgical Gown L-XL

- ۱ کاور میز
- ۱ x شان کناری
- ۱ x شان پرفوره با چسب
- ۱ x چسب
- ۲ x دست خشک کن
- ۲ x سایز استاندارد گان L-XL

بازگشت <

> بعدی



## TONSIL PACK

پک جراحی لوزه

REF : SP31

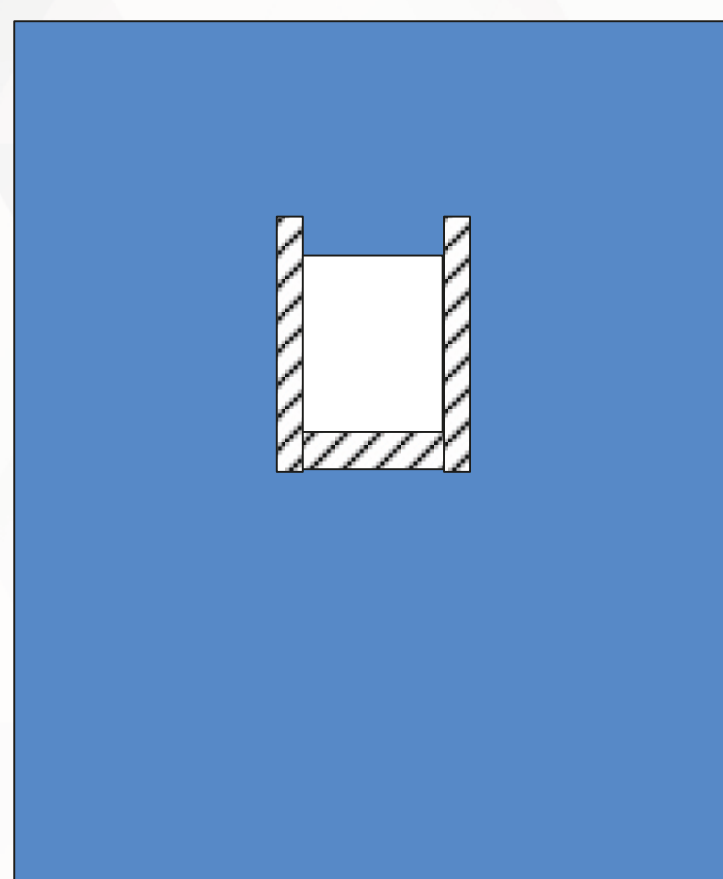

شان پرفوره با چسب  
Perforated Drape  
with Adhesive

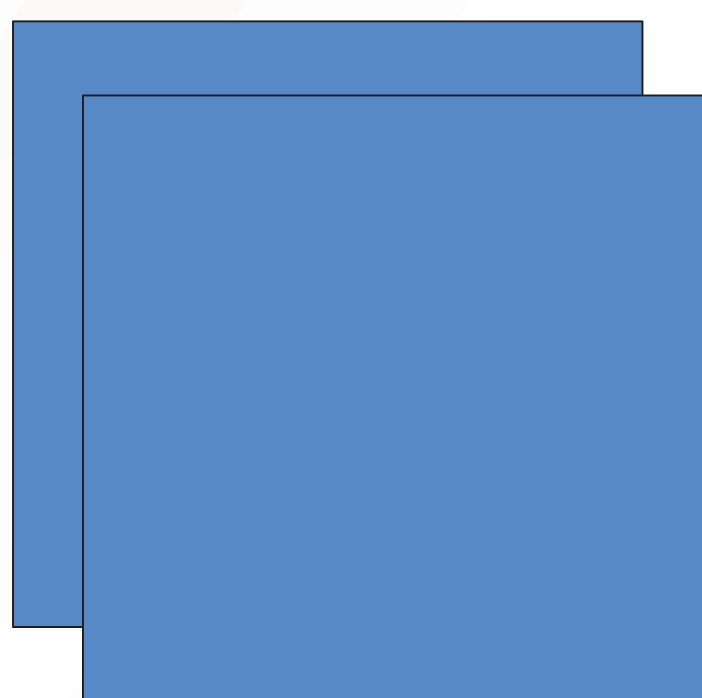

شان کناری  
Side Drape



کاور میز  
Table Cover

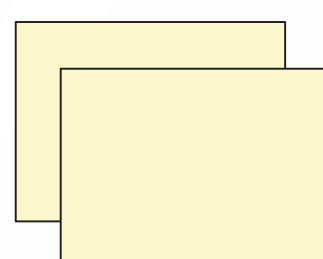

دست خشکن  
Hand Towel



چسب

### Description / توضیحات

- 1 x Table cover
- 1 x Side Drape with adhesive
- 1 x Perforated Drape with adhesive
- 1 x Adhesive
- 2 x Hand Towel
- 2 x Surgical Gown L-XL

- ۱ کاور میز
- ۱ x شان کناری
- ۱ x شان پرفوره با چسب
- ۱ x چسب
- ۲ x دست خشک کن
- ۲ x سایز استاندارد گان L

بازگشت <



## UROLOGY PACK

پک جراحی اورولوژی

بازگشت <





## گروه پک جراحی ارولوژی

### T.U.R PACK

پک جراحی پروستات

### SYSTOSCOPY PACK

پک جراحی سیستوسکوپی

### UROLOGY PACK

پک جراحی ارولوژی

بازگشت <

> بعدی

## T.U.R PACK

پک جراحی پروستات

REF : SP51

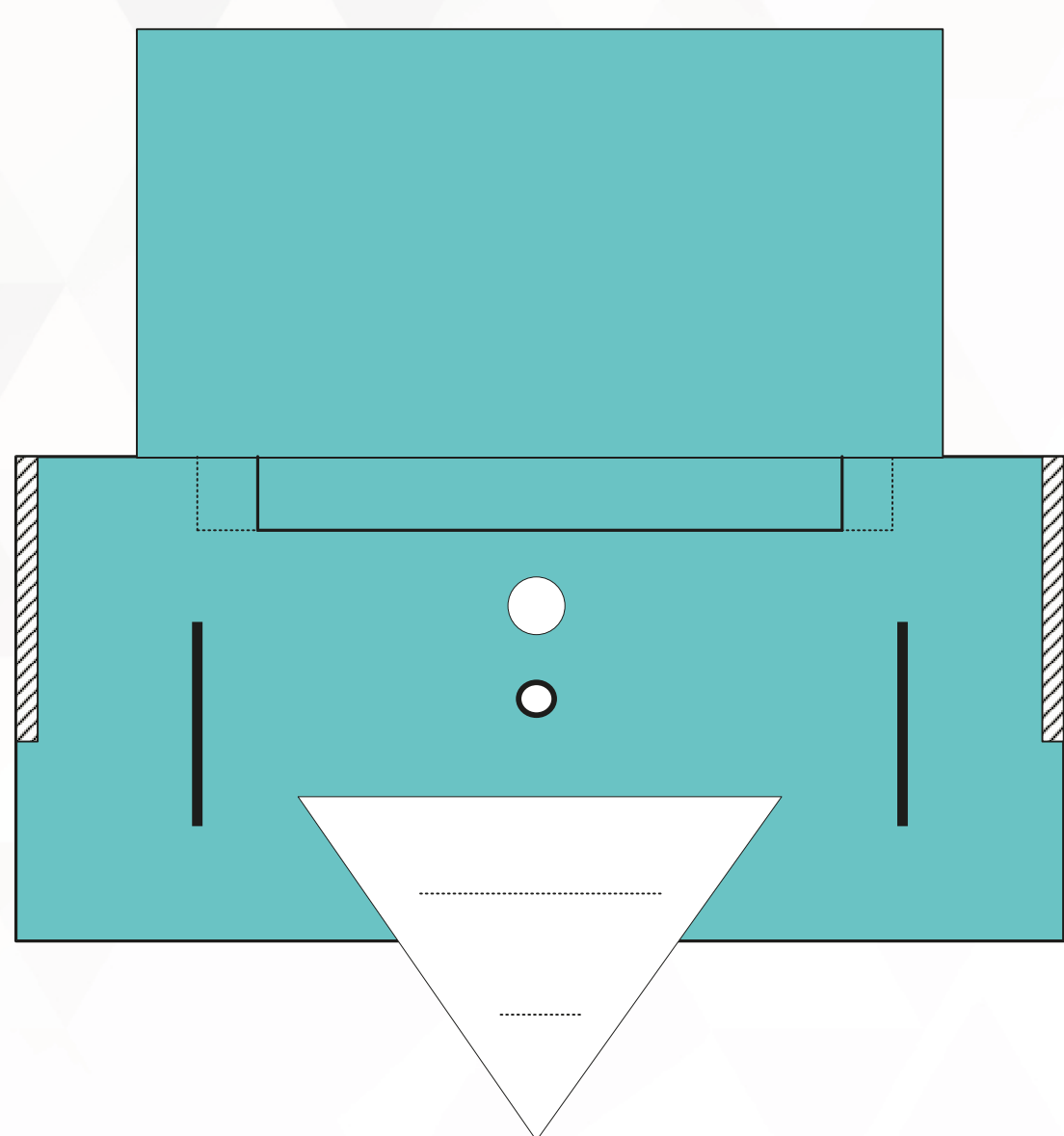

شان جراحی پروستات  
Drape T U R

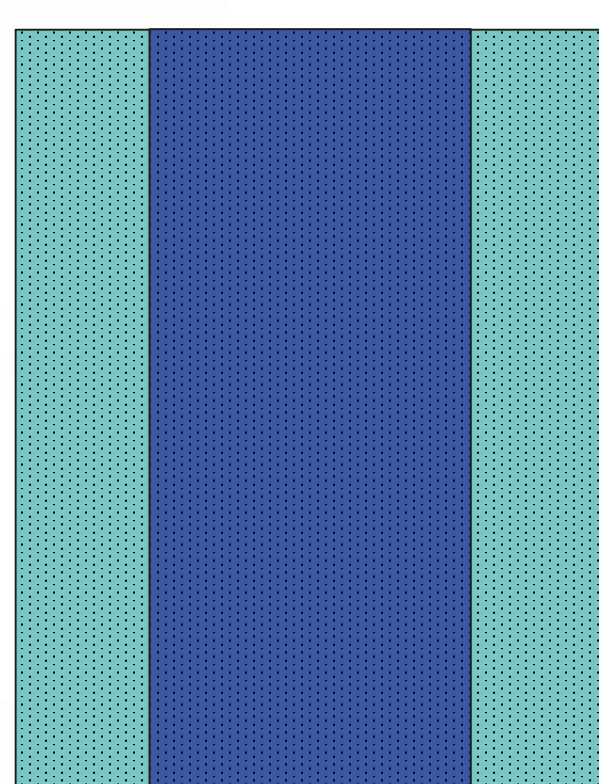

کاور میز  
Table Cover

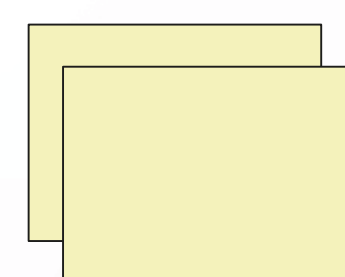

دست خشک کن  
Hand Towels

### Description / توضیحات

- 1 x Table cover
- 1 x Biplax perforated drape with adhesive & Pouch
- 2 x Hand towels

- کاور میز کار
- شان پرفره
- دست خشک کن

بازگشت <

> بعدی



## SYSTOSCOPY PACK

### پک جراحی سیستوسکوپی

REF : SP90

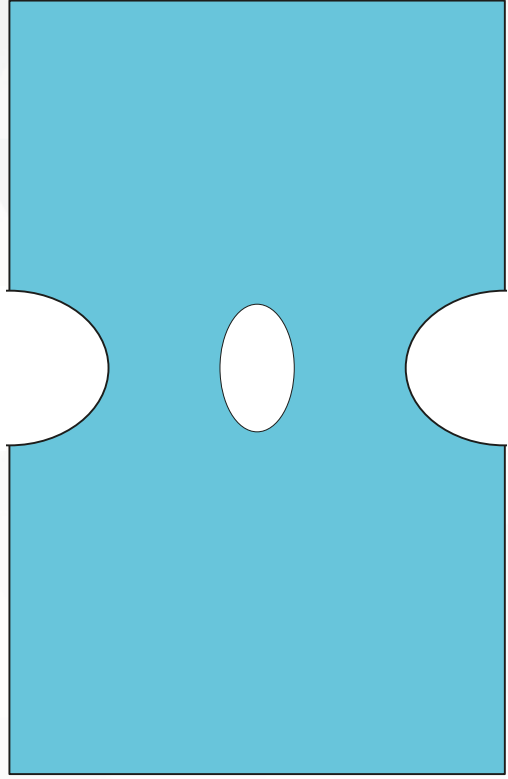

شان پرفوره  
Main drape

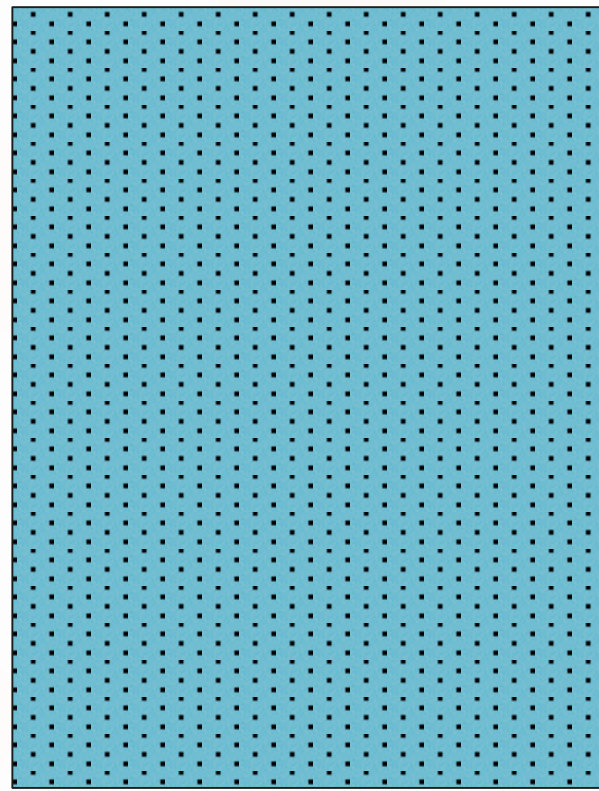

کاور میز  
Table cover

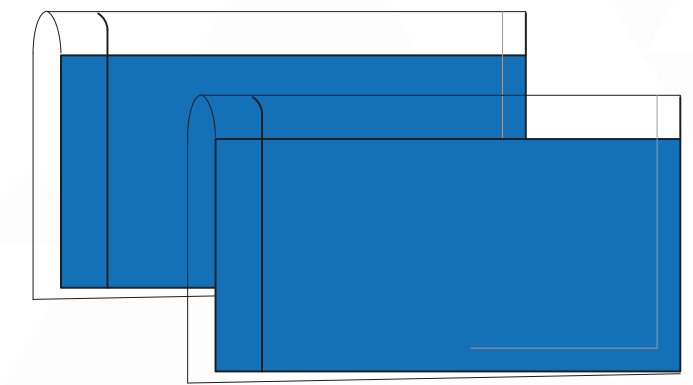

پا پوش  
leggings

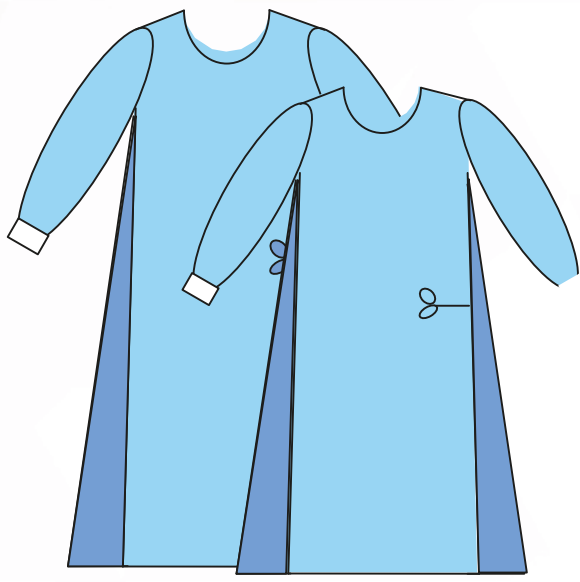

XL 150 L 130

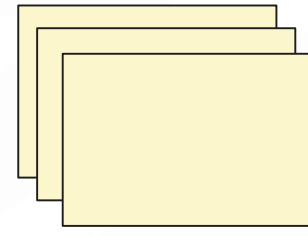

دست خشک کن  
Hand towel



نوار چسب  
Adhesive tape

#### Description / توضیحات

- 1 x table cover
- 2 x Leggings
- 1 x Biplex perforated drape
- 2 x Adhesive tape
- 3 x Hand towels
- 1 x Standard Surgical Gown L
- 1 x Standard Surgical Gown XL

- کاور میز کار
- پاپوش پا
- شان پرفره
- چسب
- دست خشک کن
- گان استاندارد L
- گان استاندارد XL

بازگشت <

> بعدی

## UROLOGY PACK

### پک جراحی ارولوژی

REF : SP50

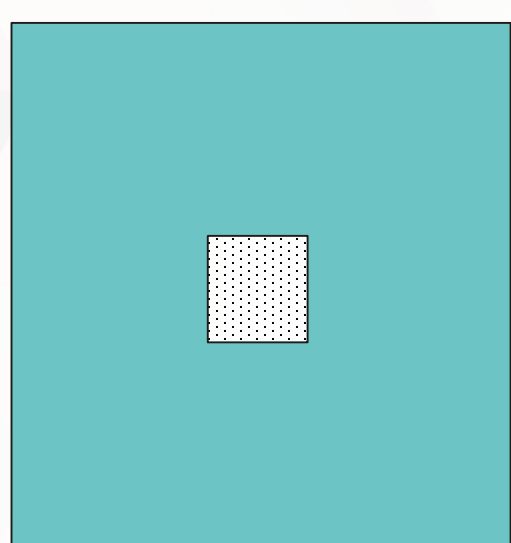

شان پرفوره با اینسیژن فیلم  
Perforated Drape  
With Incise Film

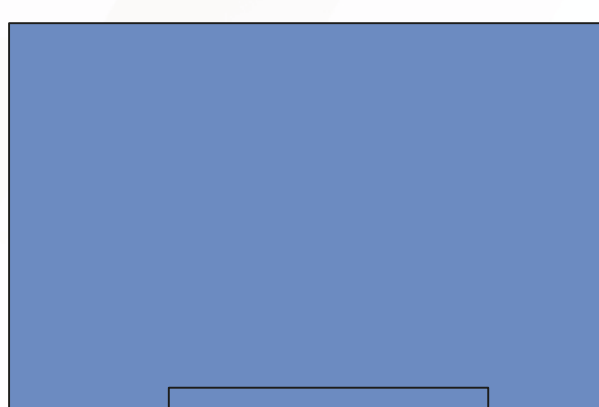

شان چسبدار  
Drape Sheet with Adhesive

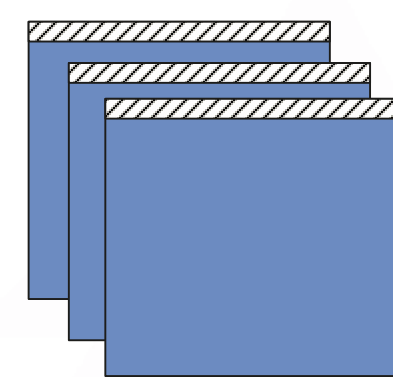

شان کناری  
Side Drape

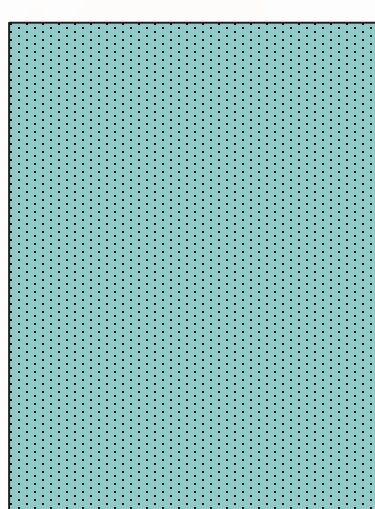

کاور میز  
Table cover



کاور فلوروسکوپی  
Fluoroscopy cover

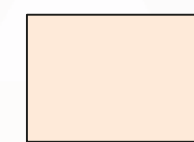

دست خشکن  
Hand Towel

#### Description / توضیحات

- 1 x Instrument Table Cover
- 1 x Absorbent Towel
- 3 x Side Drape
- 1 x Perforated Drape with Incise Film
- 1 x Drape Sheet with Adhesive
- 1 x Fluoroscopy Cover

- کاور میز کار
- دست خشک کن
- شان کناری
- شان پرفره با چسب اینسیژن فیلم
- شان چسبدار
- کاور فلوروسکوپی



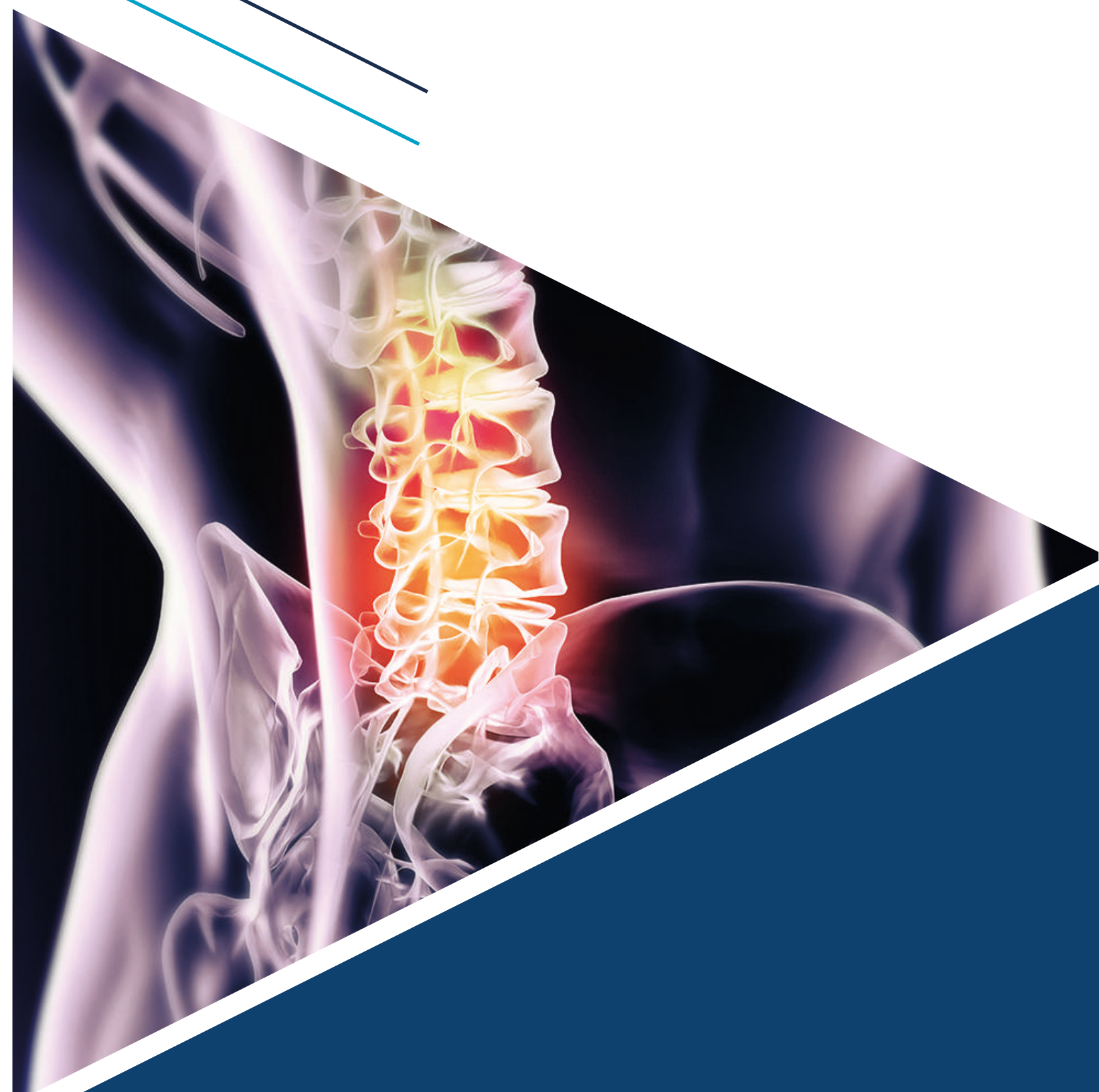

## NEUROLOGY SURGERY PACK

پک جراحی مغز و اعصاب

بازگشت <



## گروه پک جراحی مغز و اعصاب

### CRANIOTOMY PACK

پک جراحی مغز و اعصاب

### HEAD & NECK PACK

پک جراحی سر و گردن

### SPAINAL PACK

پک جراحی اسپاینال

بازگشت <

> بعدی



## CRANIOTOMY PACK

پک جراحی مغز و اعصاب

REF : SP70

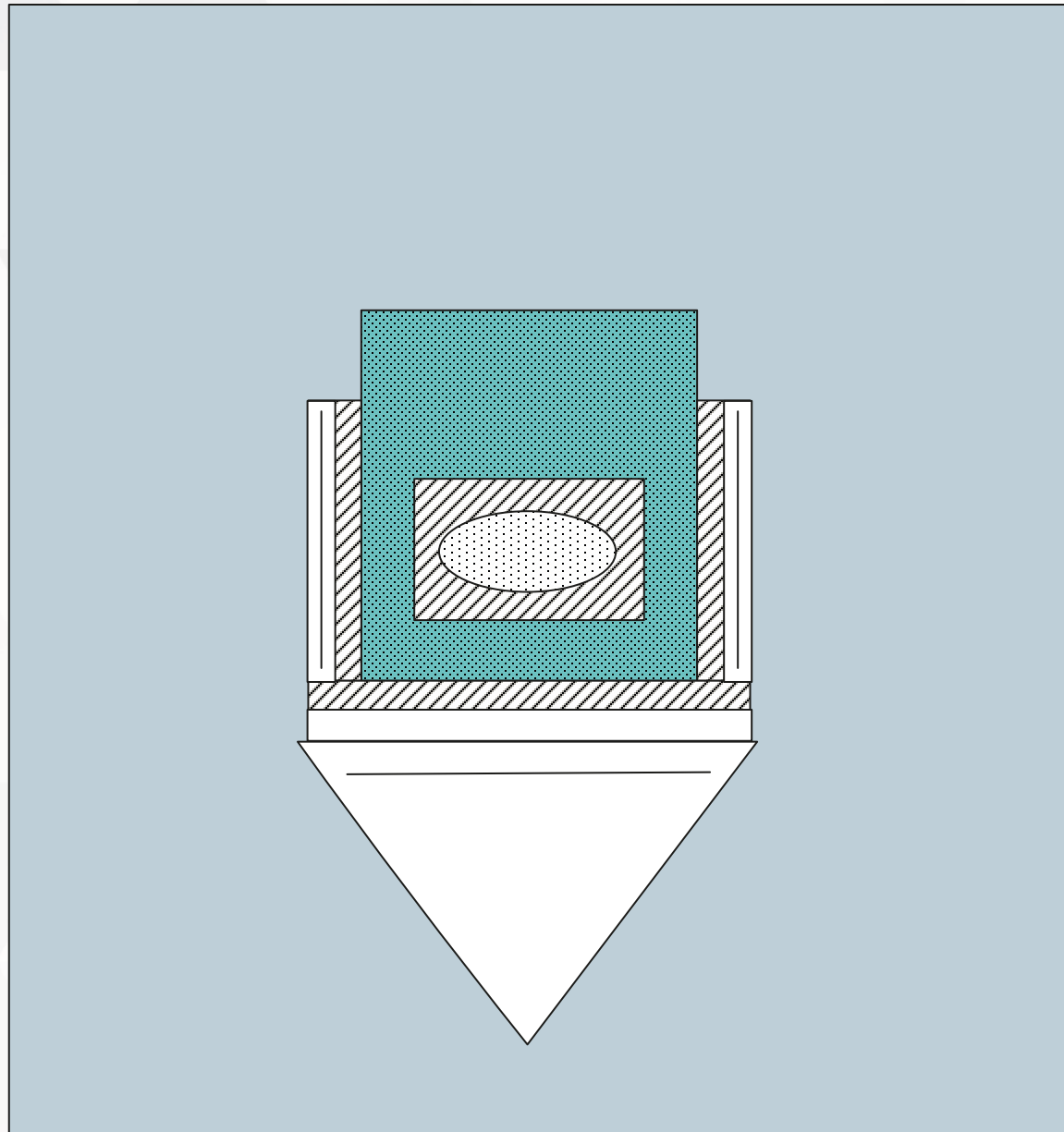

شان پرفوره  
Perforated Drape

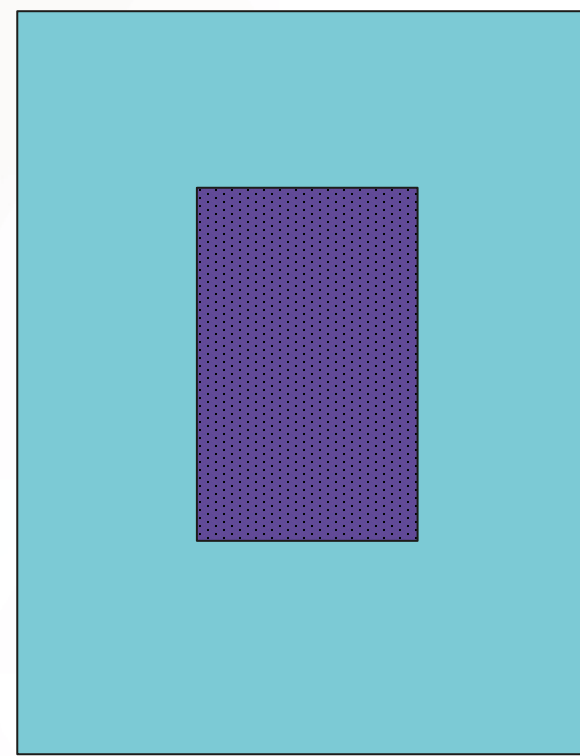

کاور میز  
Table Cover

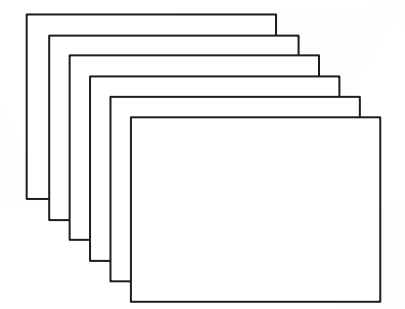

دست خشک کن  
Hand Towels

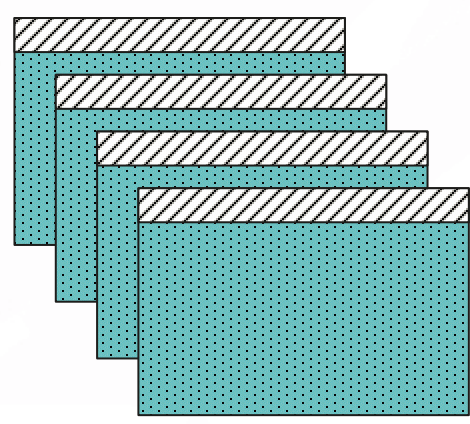

شان کناری  
Side Drapes

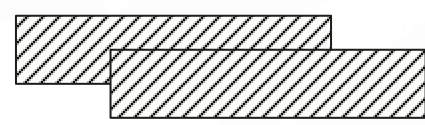

نوار چسب  
Adhesive tapes

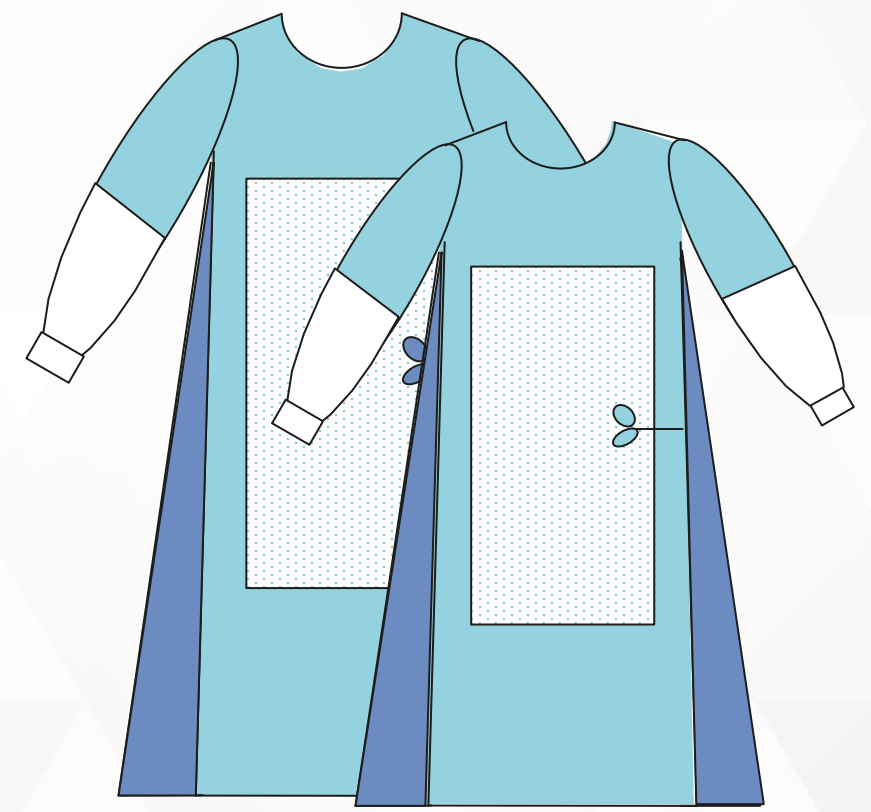

XL

L

### Description / توضیحات

- 1 x Reinforced tabel cover
- 2 x Adhesive tapes
- 6 x Hand towels
- 4 x Side drape with adhesive
- 1 x Craniotomy drape with adhesive fenestration ,absorbent reinforcement ,collection pouch with filtering screen and tap.
- 1 x Reinforced duo gown L
- 1 x Reinforced duo gown XL

- کاور میز کار تقویت شده
- ۲ عدد نوار چسب
- ۶ عدد حوله
- ۴ عدد شان چسب دار کناری
- شان پرفوره جراحی مغز و اعصاب با لایه جاذب تقویت شده و اینسیژن فیلم به همراه کیسه جمع کننده مایع
- گان تقویت شده سایز L
- گان تقویت شده سایز XL

بازگشت <

> بعدی

## HEAD & NECK PACK

پک جراحی سر و گردن

REF : SP71

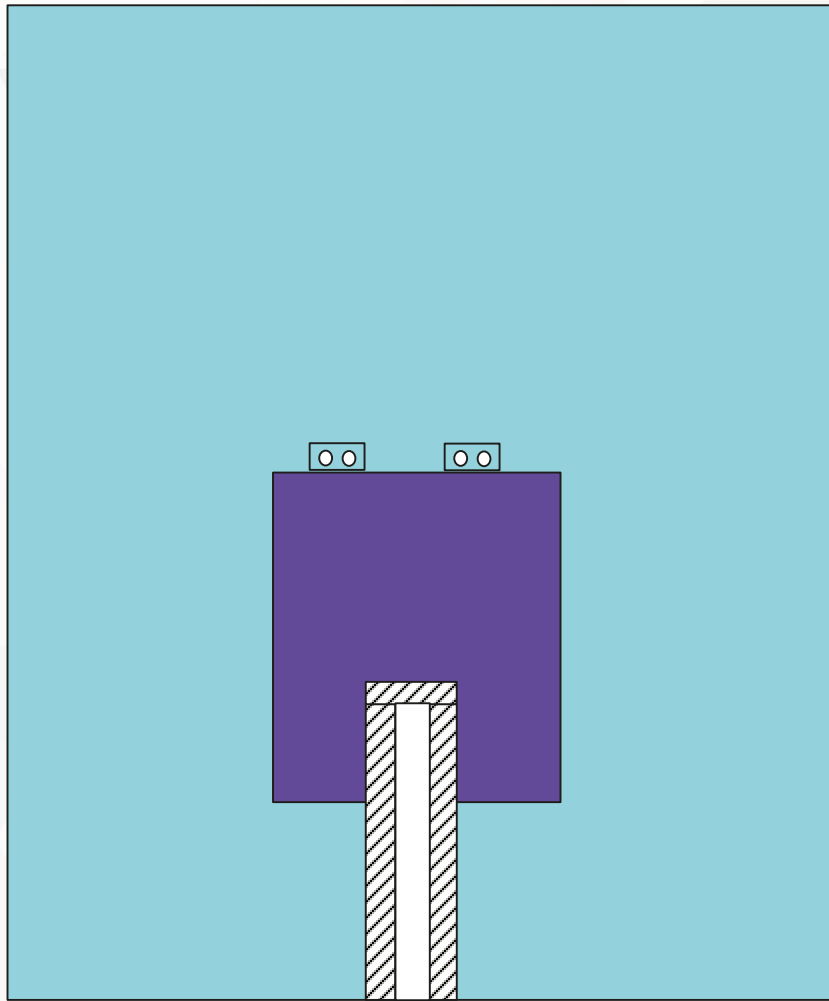

شان یو شکل چسبدار با لایه جاذب  
Split Drape with Reinforced and Adhesive

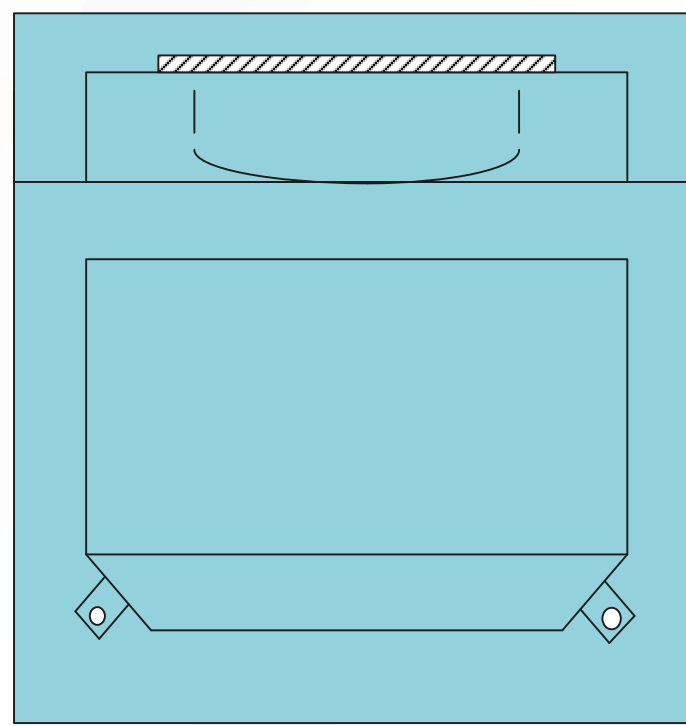

شان سر  
Head Drape

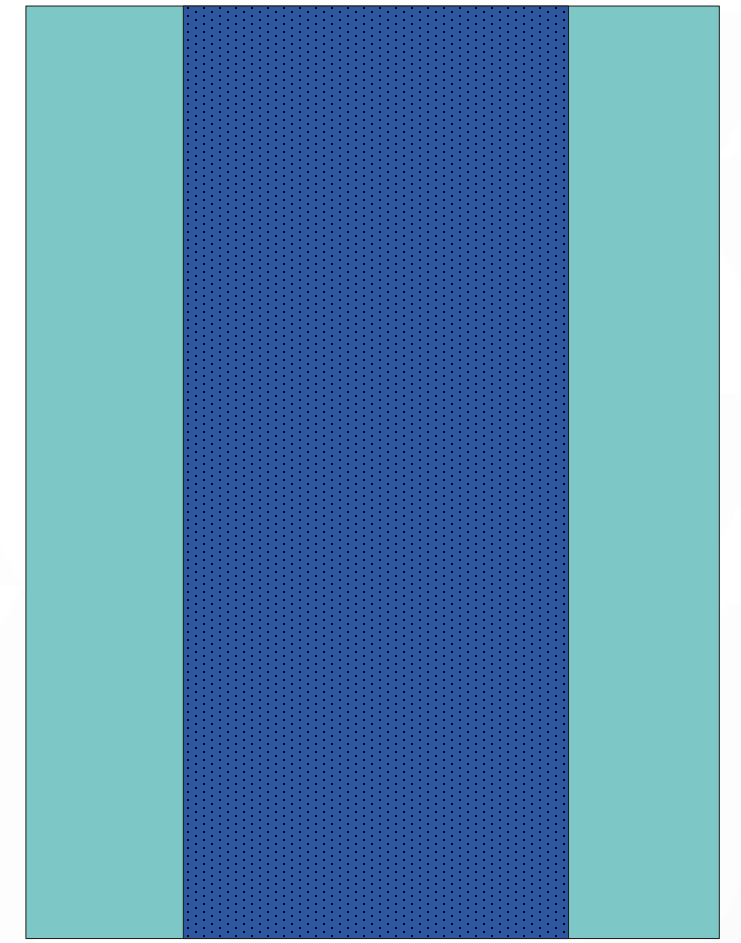

کاور میز  
Table Cover

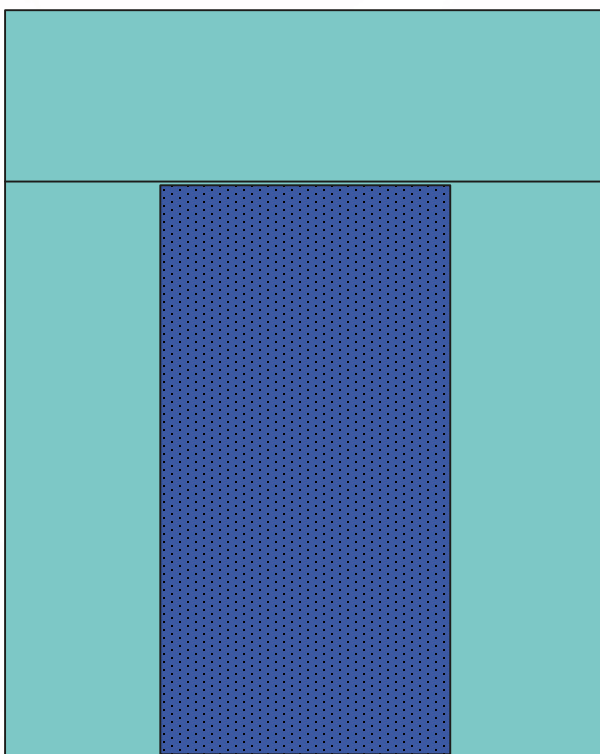

کاور میز مایو  
Mayo Cover



چسب  
Adhesive

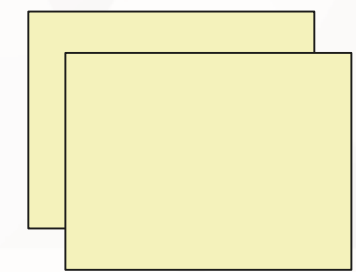

دست خشکن  
Hand Towel

### Description / توضیحات

- 1x Table cover
- 1 x Mayo Cover
- 1 x Head Drape
- 1 x Split Drape with Reinforced and Adhesive
- 2x Adhesive
- 2 x Hand Towel

- ۱ کاور میز
- ۱ x کاور میز مایو
- ۱ x شان سر
- ۱ x شان لاتقویت چسبدار با لایه جاذب
- ۲ x چسب
- ۲ x دست خشک کن

بازگشت <

> بعدی



## SPAINAL PACK

### پک جراحی اسپاینال

REF : SP72

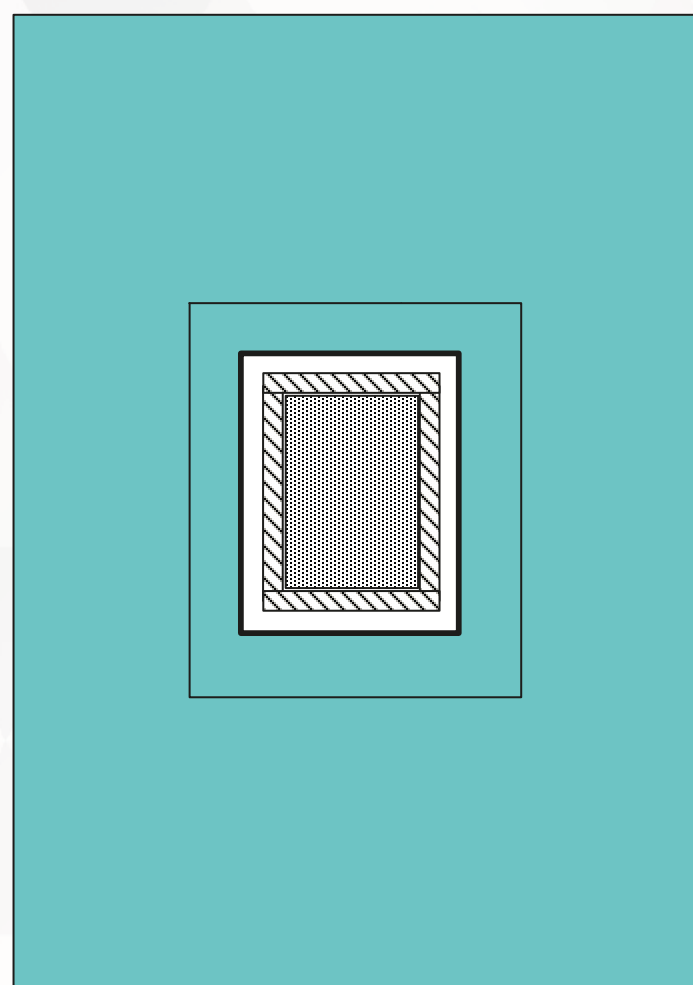

شان پرفوره با اینسژن فیلم  
Perforated Drape  
With Incise Film And Pouch

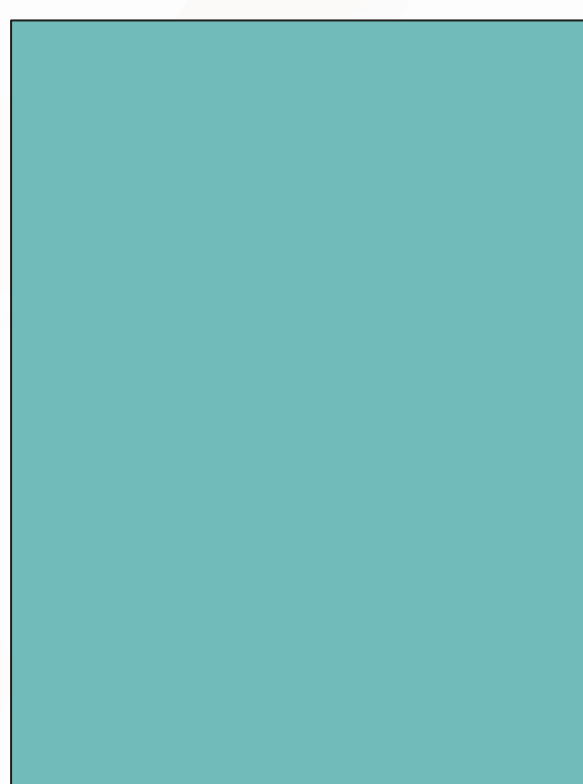

کلور میز  
Table cover

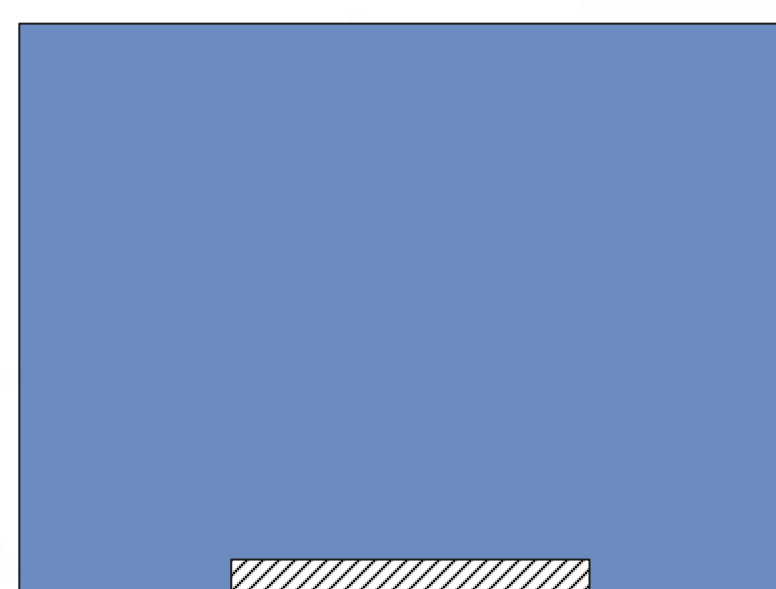

شان سر چسبدار  
Head Drape with Adhesive

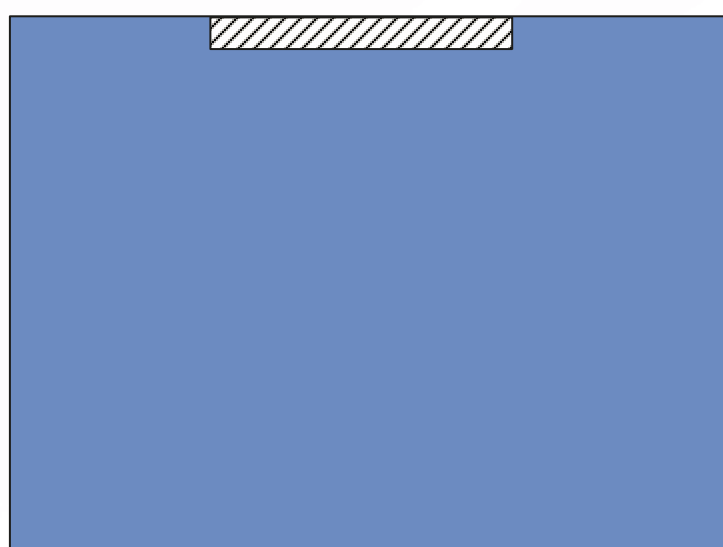

شان پا چسبدار  
Foot Drape with Adhesive

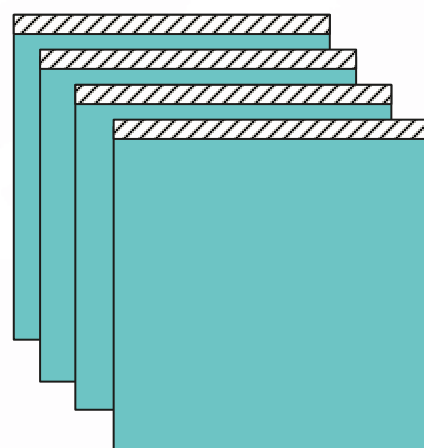

شان کناری  
Side Drape



چسب  
Adhesive

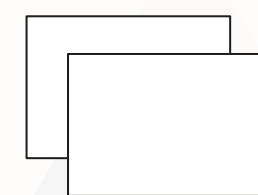

دست خشکن  
Hand Towel

#### Description / توضیحات

- 1 x Table cover
- 2 x Absorbent Towel
- 1 x Head drape with adhesive
- 1 x Foot drape with adhesive
- 4 x Side drape with adhesive
- 1 x Perforated drape with Adhesive and pouch
- 1 x Adhesive tape

- ۱ x کاور میز کار
- ۲ x دستمال جاذب
- ۱ x شان سر چسب دار
- ۱ x شان پا چسب دار
- ۴ x شان کناری چسب دار
- ۱ x شان پرفوره با چسب اینسژن فیلم و پاچ
- ۱ x نوار چسب

بازگشت <

> بعدی





OBSTETRICS & GYNECOLOGY SURGERY PACK

پک جراحی زنان و زایمان

بازگشت <





## گروه پک جراحی زنان و زایمان

### DELIVERY PACK

پک جراحی زایمان طبیعی

### CAESAREAN PACK

پک جراحی سزارین

### ABDOMINAL LAPAROSCOPY PACK

پک جراحی لاپاراسکوپی

### CURETTAGE PACK

پک جراحی کورتاژ

بازگشت <

> بعدی



## DELIVERY PACK

پک جراحی زایمان طبیعی

REF : SP60

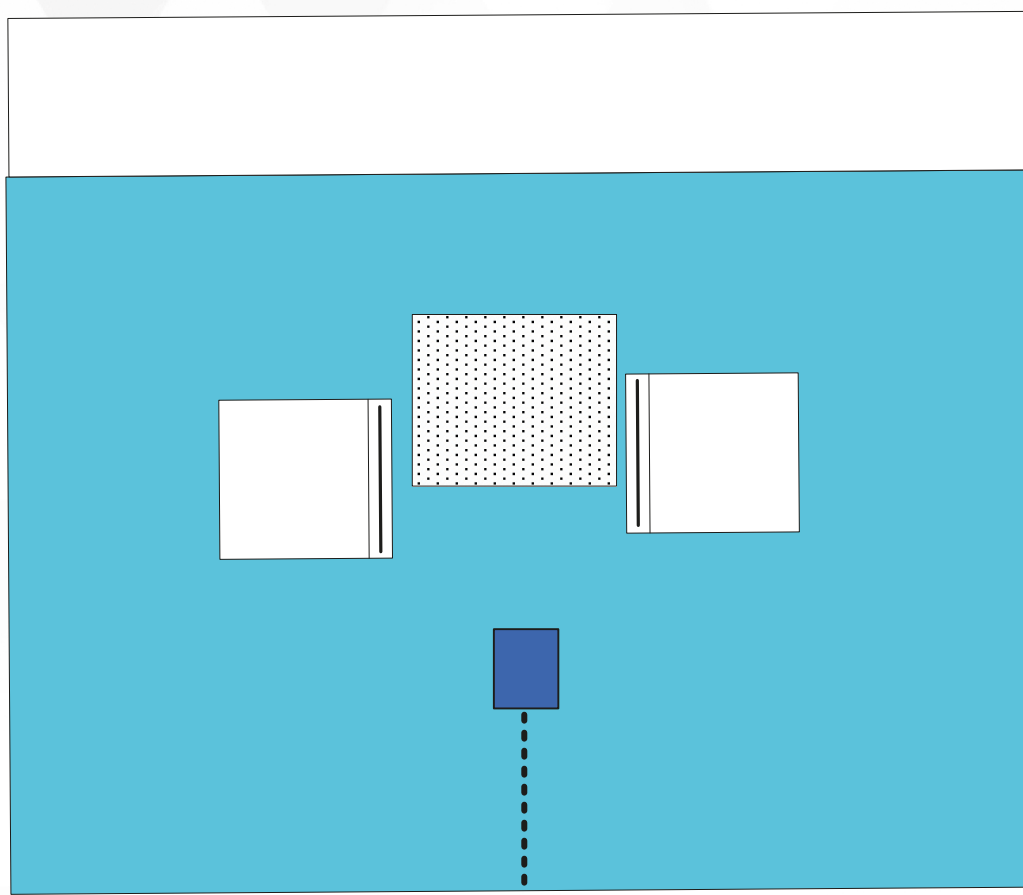

شان اصلی  
Main Drape

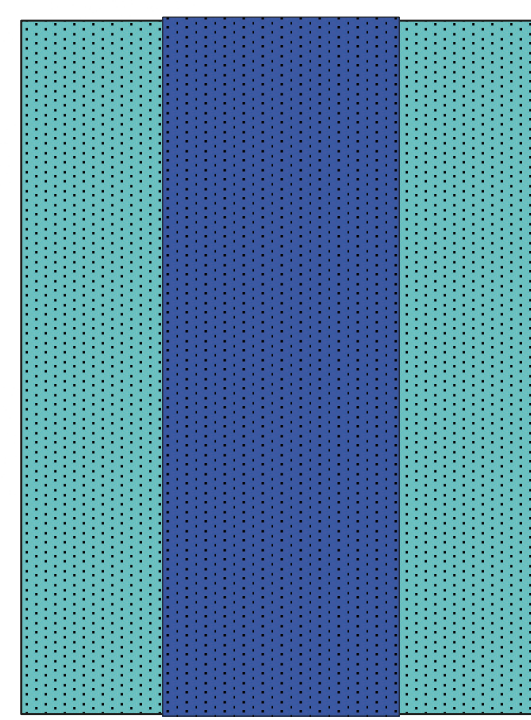

کلور میز  
Table Cover



XL x 3

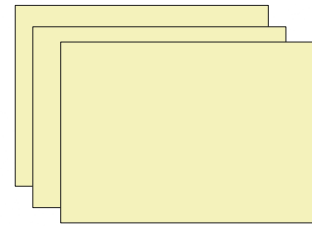

دست خشکن  
Hand Towel

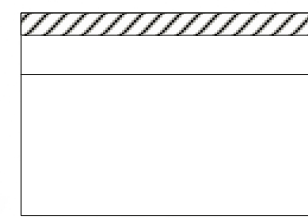

کیسه وسایل  
Instrument pouch

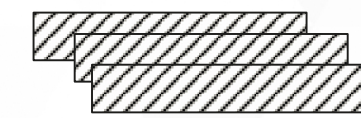

نوار چسب  
Adhesive tape

### توضیحات / Description

- 1 x Table cover
- 1 x Main Drape
- 3 x Adhesive tape
- 3 x Hand towels
- 1 x Pouch 25\*40
- 1 x Standard surgical gown XL

- کاور میز کار
- شان اصلی
- چسب
- دست خشک کن
- کیسه ابزار
- گان استاندارد XL

بازگشت <

> بعدی



## CAESAREAN PACK

### پک جراحی سزارین

REF : SP61

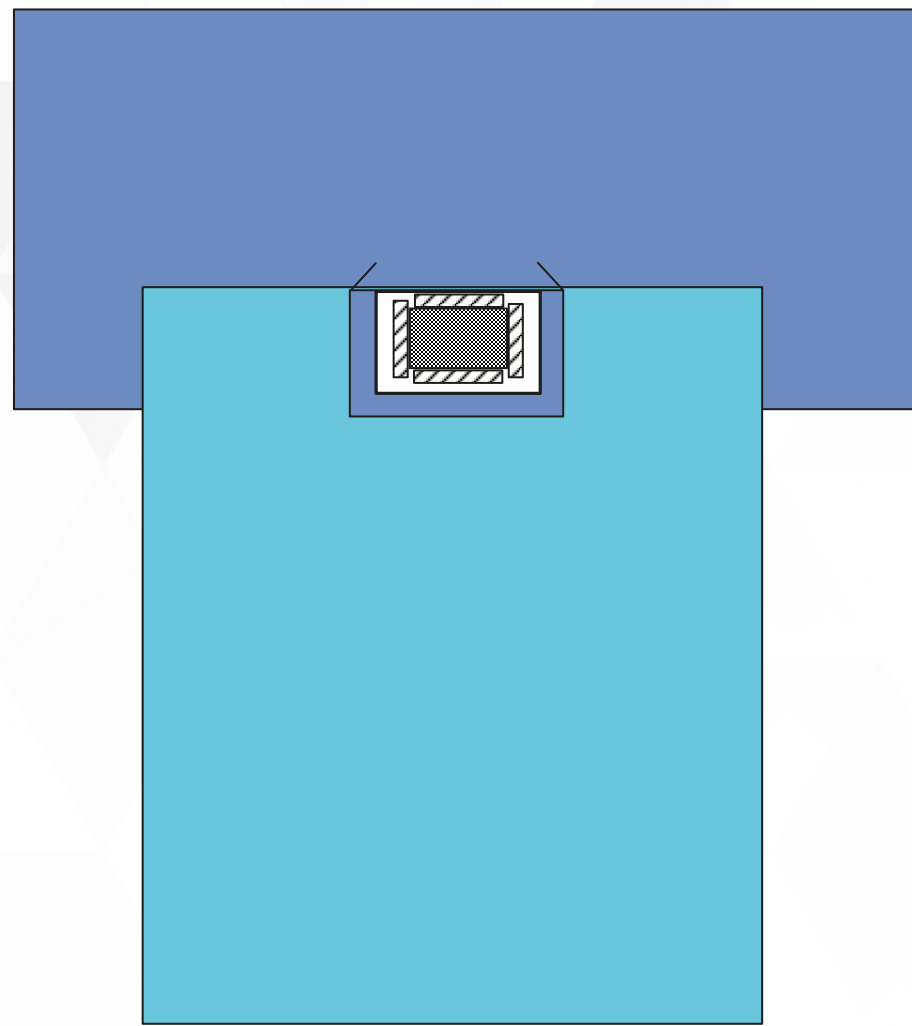

شان پرفوره  
Perforated Drape With Incise Film

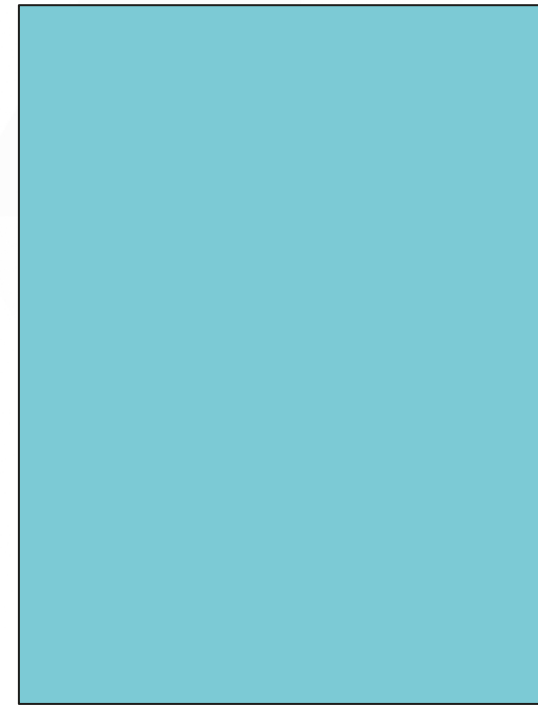

کاور میز  
Table Cover

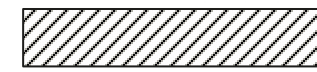

نوار چسب  
Adhesive Tape



شان تخت نوزاد  
Baby Table Cover

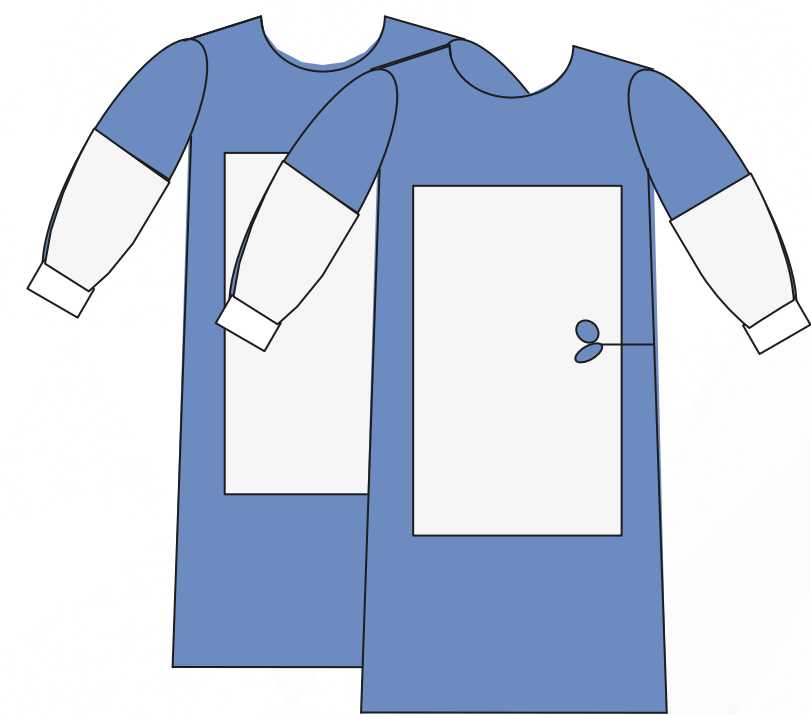

XL L



حوله نوزاد  
Baby Towel



شان لگن  
Pelvic Drape

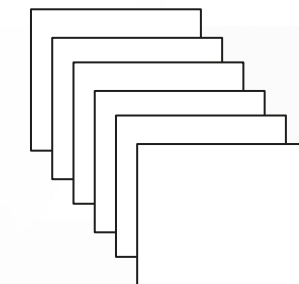

دست خشکن  
Hand Towel

#### توضیحات / Description

- 1 x Instrument table cover
- 1 x Adhesive Tape
- 6 x Absorbent towel
- 1 x Baby Table cover
- 1 x Pelvic Drape
- 2 x Baby towel
- 1 x Caesarean Perforated Drape with poch
- 1 x Reinforced surgical gown L
- 3 x Reinforced surgical gown XL

- ۱ x کاور میز وسایل
- ۱ x نوار چسب
- ۶ x دستمال جاذب
- ۲ x کاور تخت نوزاد
- ۱ x شان لگن
- ۱ x حوله نوزاد
- ۱ x شان پرفوره سزارین با پاچ
- ۱ x گان جراحی تقویت شده L
- ۳ x گان جراحی تقویت شده XL

بازگشت <

> بعدی



## ABDOMINAL LAPAROSCOPY PACK

پک جراحی لاپاراسکوپی

REF : SP62

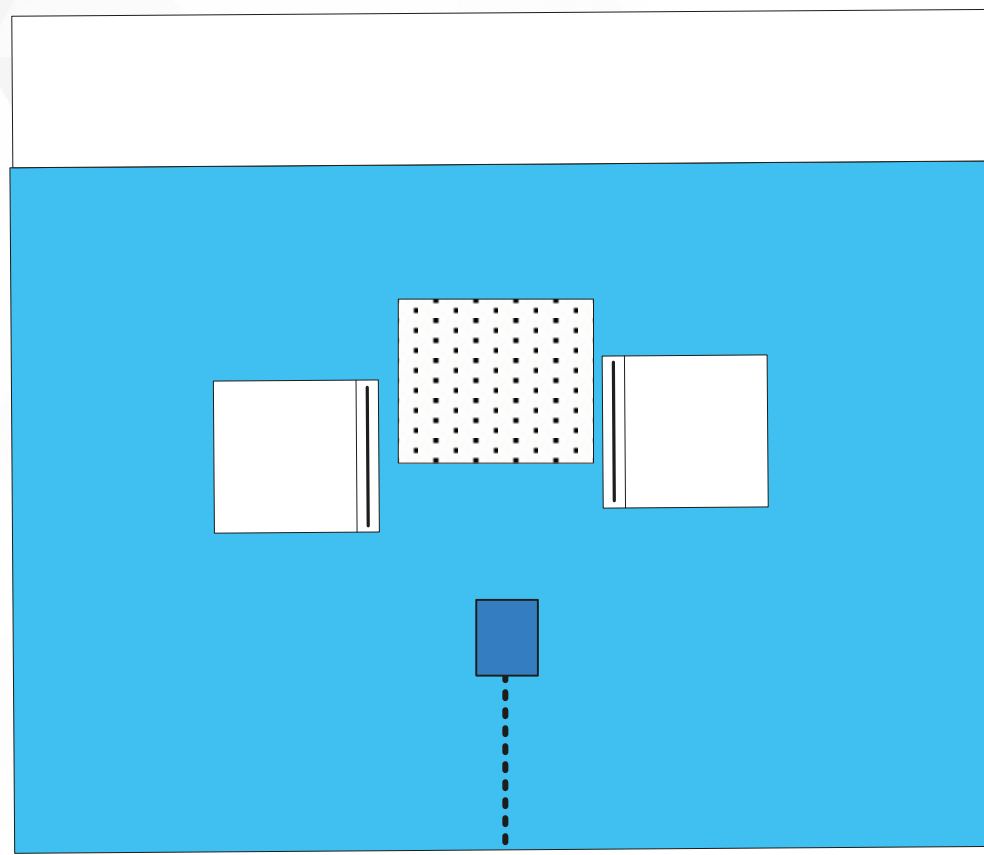

شان اصلی  
Main Drape

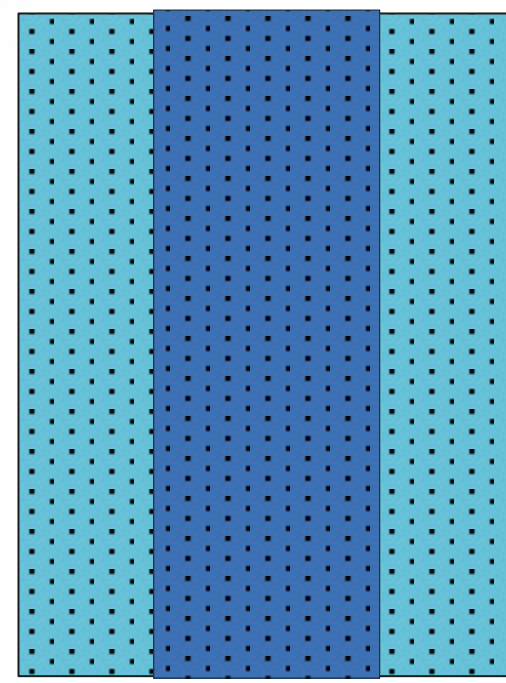

کلور میز  
Table Cover

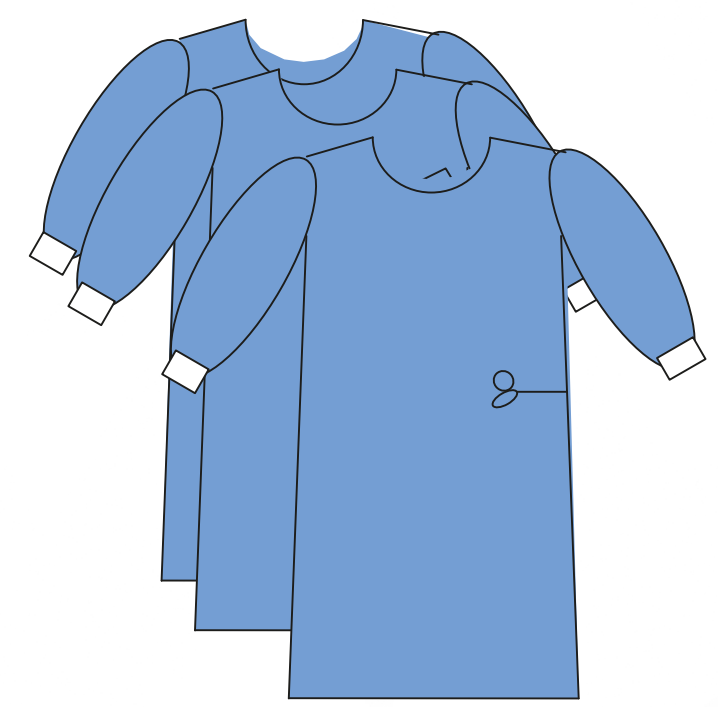

XL x 3

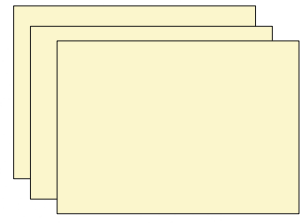

دست خشکن  
Hand Towel

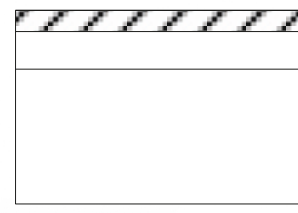

کیسه وسایل  
Instrument pouch



نوار چسب  
Adhesive tape

### Description / توضیحات

- 1 x table cover
- 1 x Main Drape
- 3 x Adhesive tape
- 3 x Hand towels
- 1 x Pouch 25\*40
- 1 x Standard surgical gown XL

- کاور میز کار
- شان اصلی
- چسب
- دست خشک کن
- کیسه ابزار
- گان استاندارد XL

بازگشت <

> بعدی



## CURETTAGE PACK

پک جراحی کورتاژ

REF : SP63

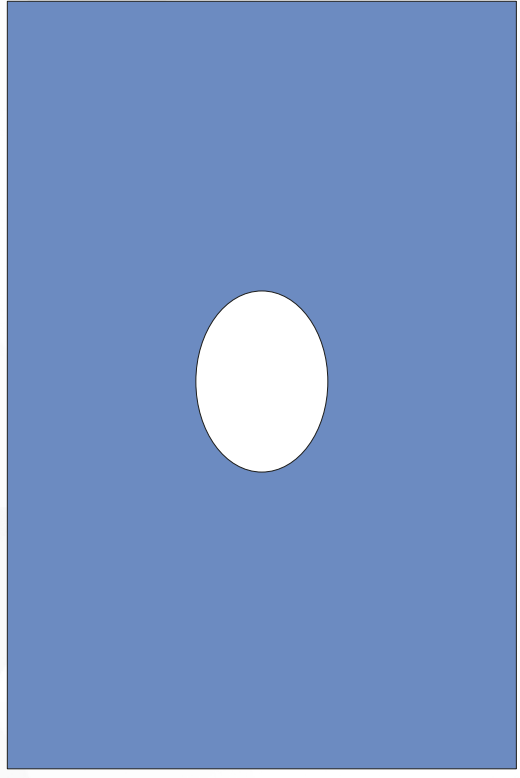

شان پرفره  
Perforated Drape

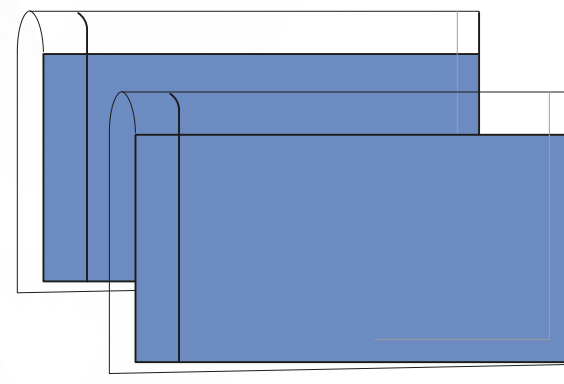

پا پوش  
leggings

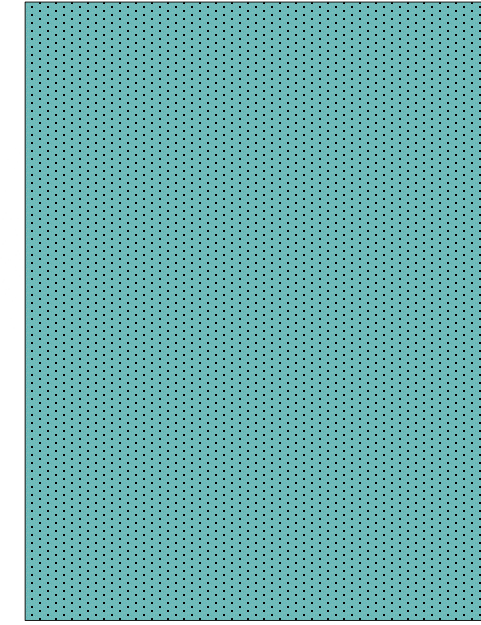

کاور میز  
Table Cover

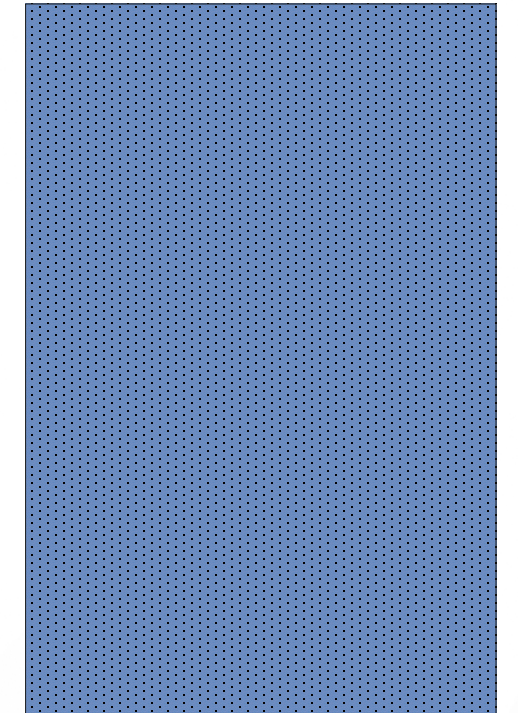

کاور میز  
Table Cover

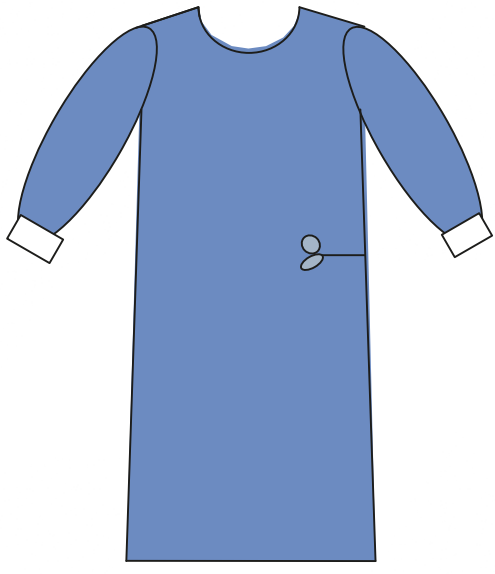

L

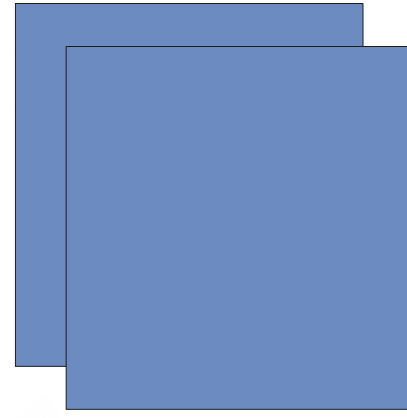

شان کناری  
Side Drape

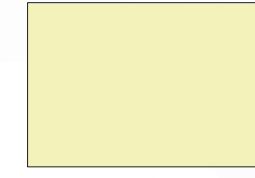

دست خشک کن  
Hand Towel

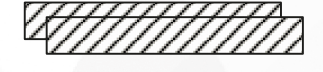

چسب  
Adhesive

### Description / توضیحات

- 1 x Instrument Table Cover
- 1 x Instrument Table Cover
- 1 x Absorbent Towel
- 2 x Leggings
- 2 x Side Drape
- 1 x Perforated Drape
- 2 x Adhesive Tapes
- 1 x Standard Surgical Gown L

- کاور میز کار
- کاور میز کار
- دست خشک کن
- پاپوش
- شان کناری
- شان پرفره
- چسب
- گان جراحی استاندارد L

بازگشت <

> بعدی





OPHTHALMIC SURGERY PACK

پک جراحی چشم

بازگشت <





## گروه پک جراحی چشم

### OPHTHALMIC DRAPE SHEET

شان تکی جراحی چشم

بازگشت <

> بعدی



## OPHTHALMIC DRAPE SHEET

شان تکی جراحی چشم

REF : SP80

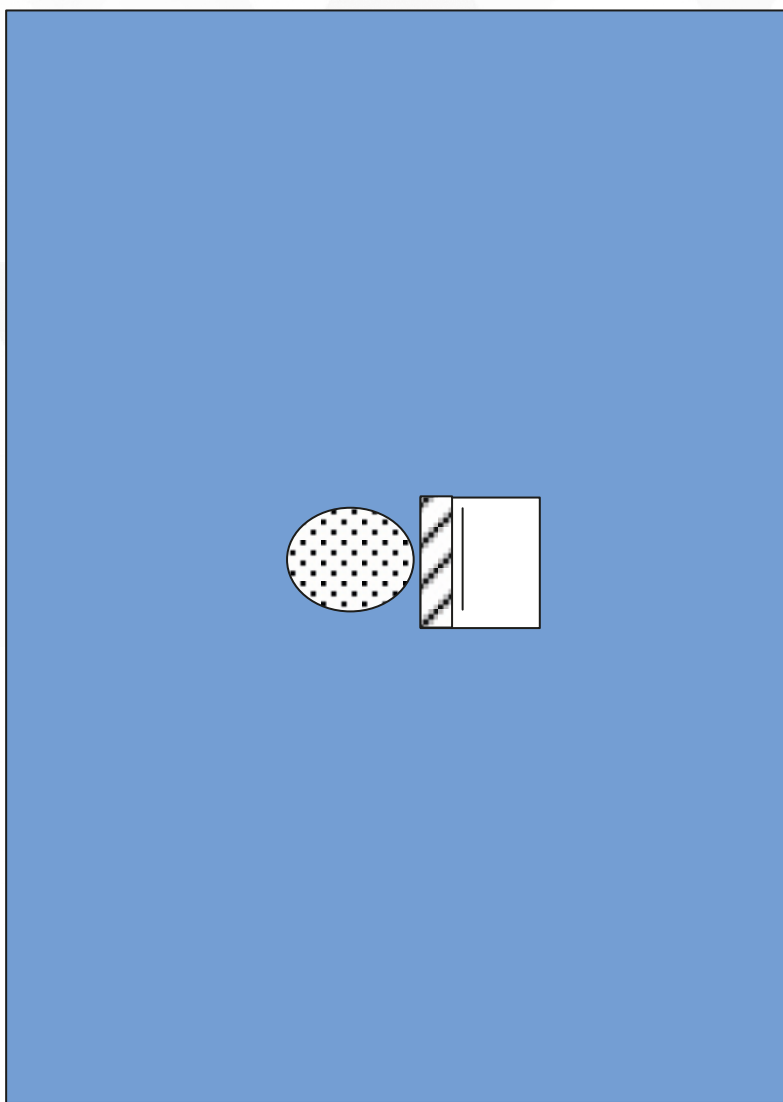

شان اصلی  
Main drape

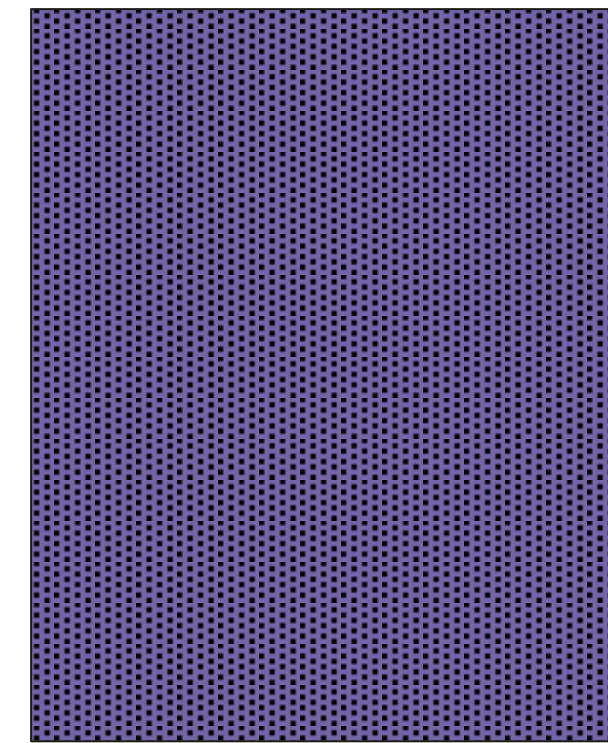

کاور میز  
Table cover

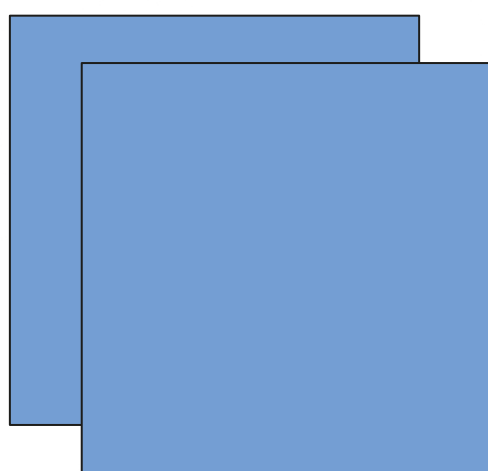

شان  
DRAPE

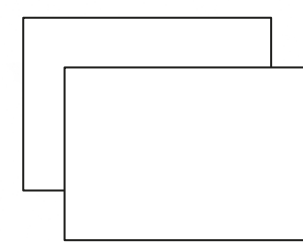

دست خشکن  
Hand Towel



XL L

### Description / توضیحات

- 1 x Instrument table cover
- 1 x Absorbent Towel
- 1 x Drape sheet
- 1 x Ophthalmic drape - Perforated Drape  
With incise film and collection poch
- 1 x Standard Surgical gown L
- 1 x Standard Surgical gown XL

- ۱ x کاور میز
- ۱ x دستمال جاذب
- ۱ x شان
- ۱ x شان پرفوره چشم با اینسیژن فیلم و کیسه
- ۱ x گان جراحی استاندارد L
- ۱ x گان جراحی استاندارد XL

بازگشت <

> بعدی





**SURGICAL DRAPES**  
انواع شان جراحی

بازگشت <





## گروه شان جراحی

### STERILE DRAPE SHEET PACK

شان تکی استریل

### Drape with Adhesive

شان چسبدار

### PERFORATED DRAPE

شان پرفره

### PERFORATED DRAPE WITH ADHESIVE

شان پرفره چسبدار

بازگشت <

> بعدی



## STERILE DRAPE SHEET

شان تکی استریل

REF : SD81

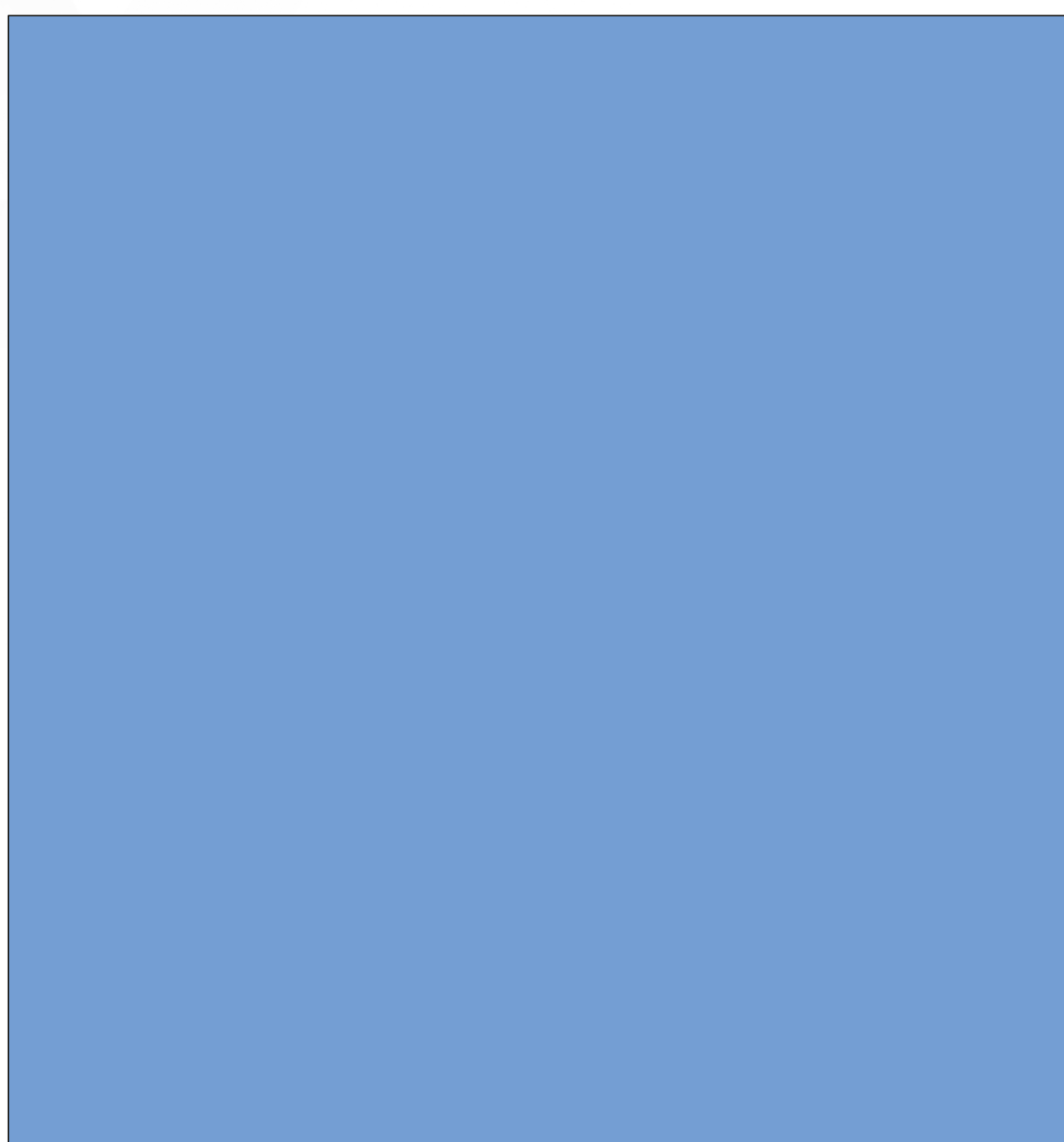

شان تکی  
Drape Sheet

### Description / توضیحات

■ 1x Sterile Drape Sheet

■ ۱X شان تکی استریل

بازگشت <

> بعدی



## DRAPE WITH ADHESIVE

شان چسبدار

REF : SD84

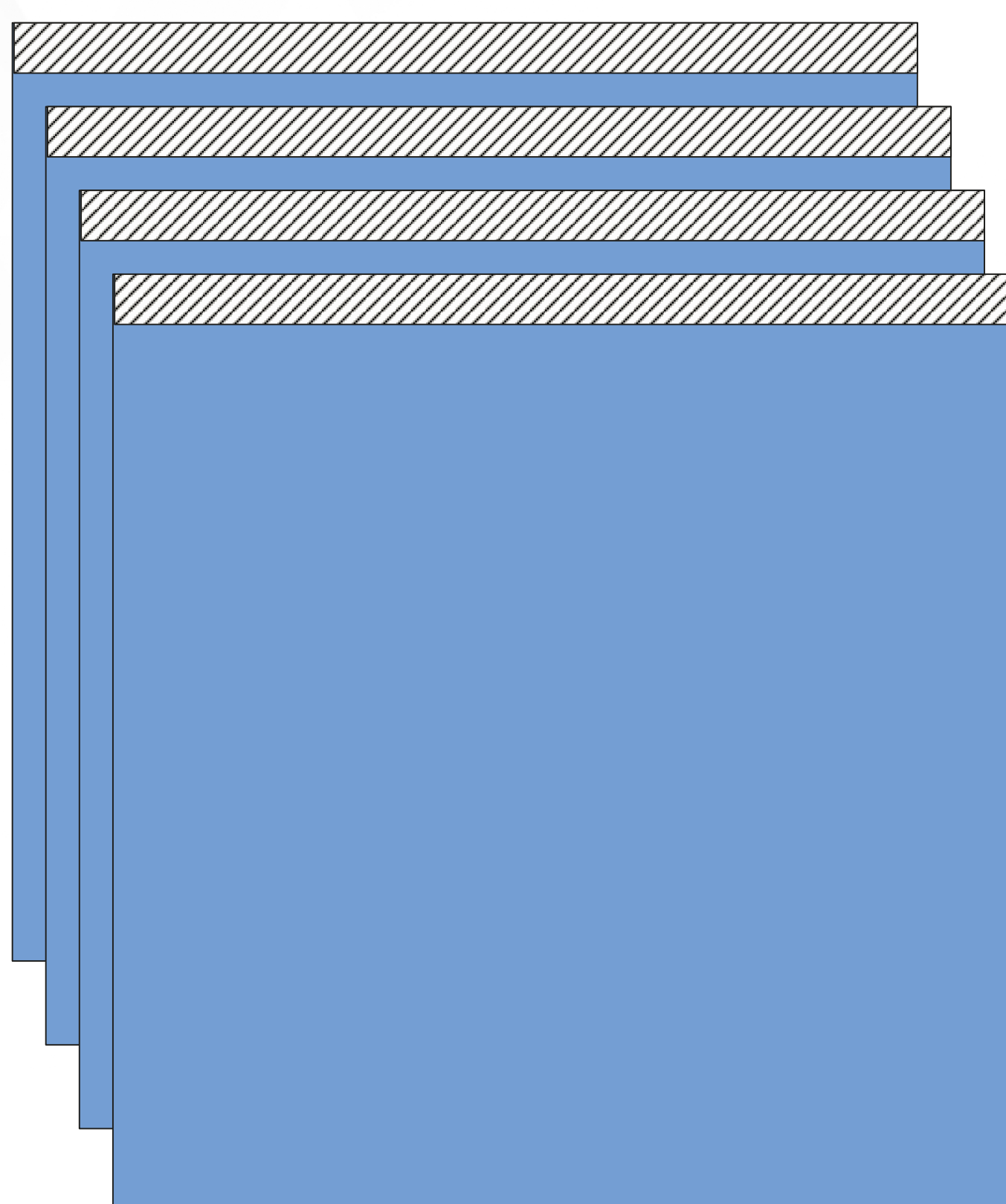

شان چسبدار  
Drape with Adhesive

### Description / توضیحات

■ 4 x Drape with Adhesive

■ 4 X شان چسبدار

بازگشت <

> بعدی



## PERFORATED DRAPE

شان پرفره

REF : SD83

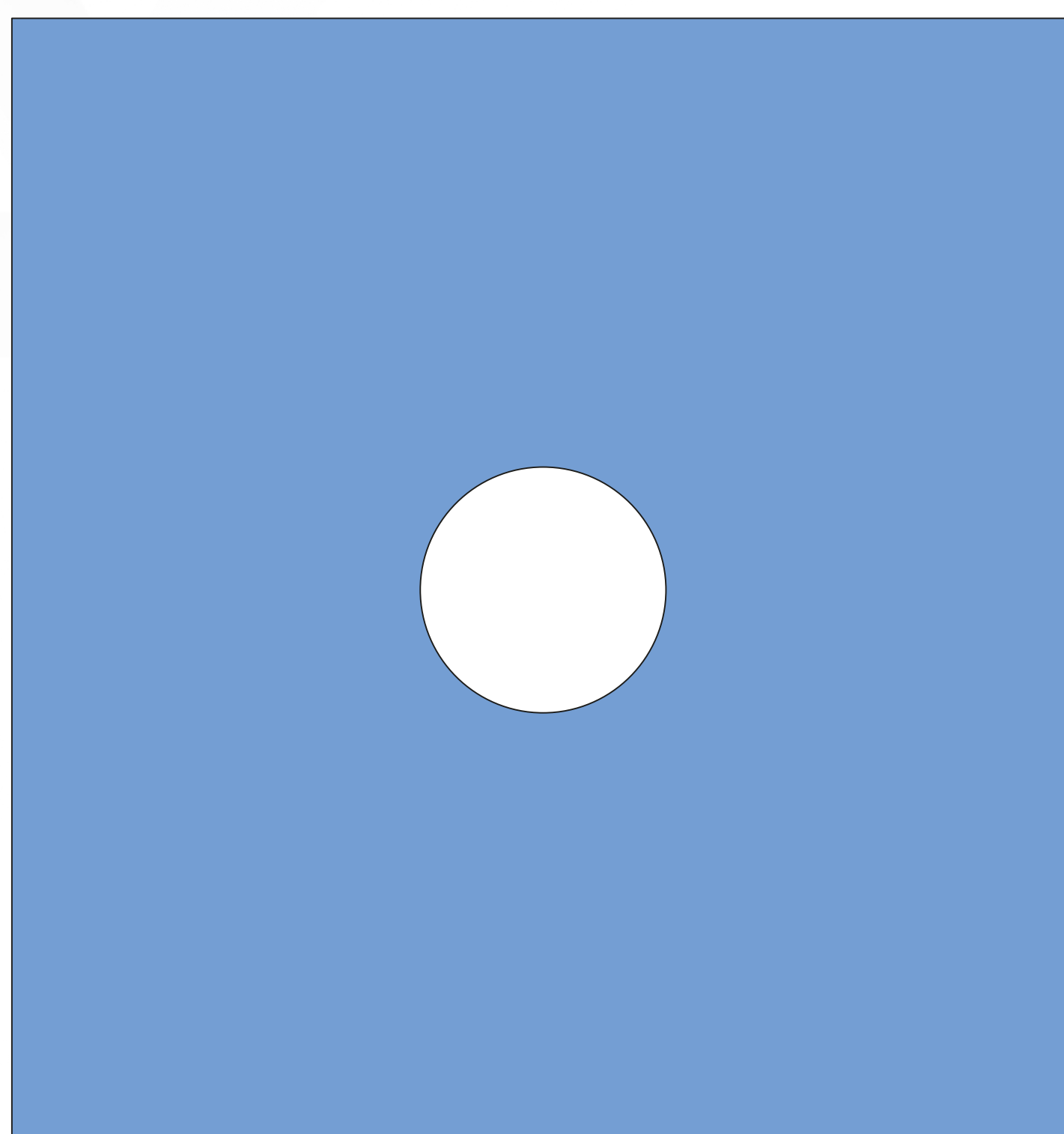

Perforated Drape

### Description / توضیحات

■ 1 x Perforated Drape

■ 1 X شان پرفره

بازگشت <

> بعدی



## PERFORATED DRAPE with Adhesive

شان پرفره چسبدار

REF : SD82

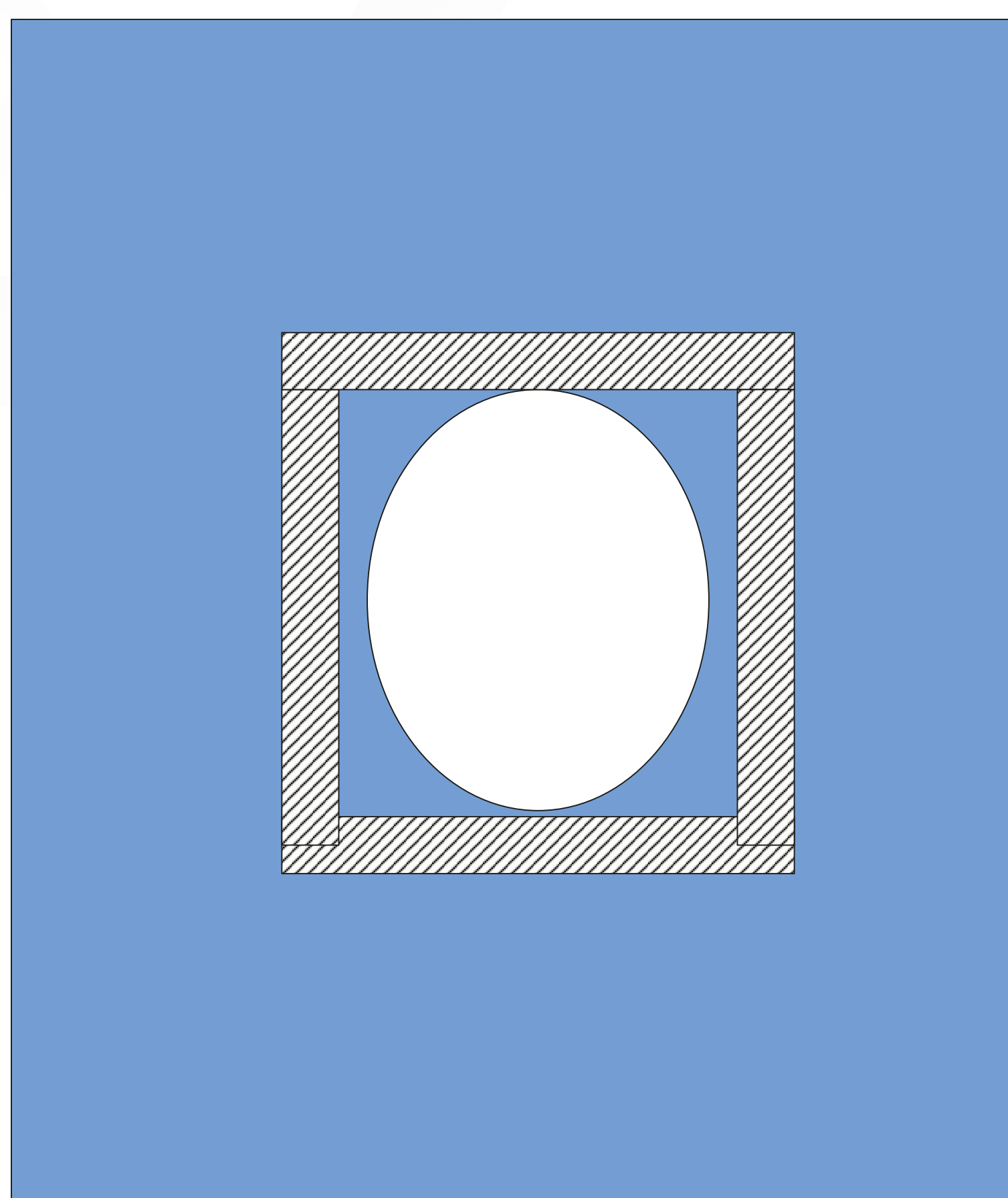

شان پرفره چسبدار

PERFORATED DRAPE WITH ADHESIVE

### Description / توضیحات

■ 1 x Perforated Drape with Adhesive

■ 1 x شان پرفره چسبدار

بازگشت <





## SURGICAL GOWNS

انواع گان جراح

بازگشت <



## گروه گان جراح

### STERILE SURGICAL GOWN

گان جراح استاندارد

### REINFORCED SURGICAL GOWN

گان جراح تقویت شده

### AMBULATORY REINFORCED SURGICAL GOWN

گان جراح آمبولاتوری

بازگشت <

> بعدی



## STERILE SURGICAL GOWN

گان جراح استاندارد

REF : SG150

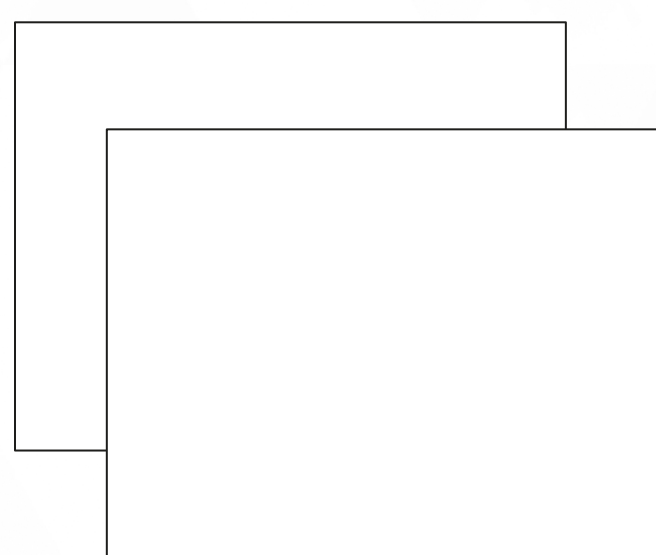

Absorbent Towel

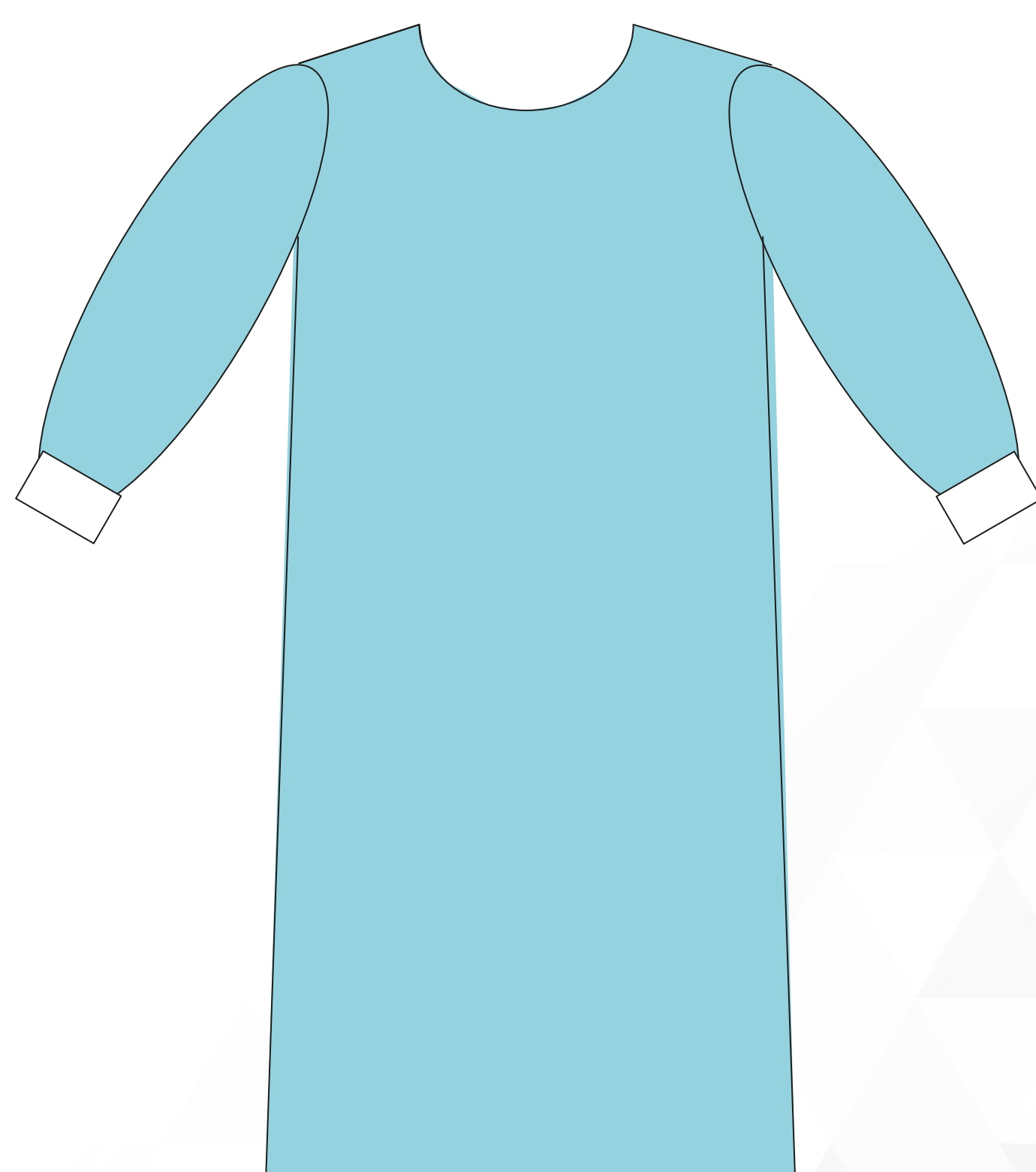

گان جراح استاندارد

Sterile Surgical Gown

### Description / توضیحات

- 1 x Sterile Surgical Gown
- 2 x Hand Towel

- ۱ x گان جراح استاندارد
- ۲ x دستمال جاذب

بازگشت <

> بعدی



## REINFORCED SURGICAL GOWN

گان جراح تقویت شده

REF : SG151

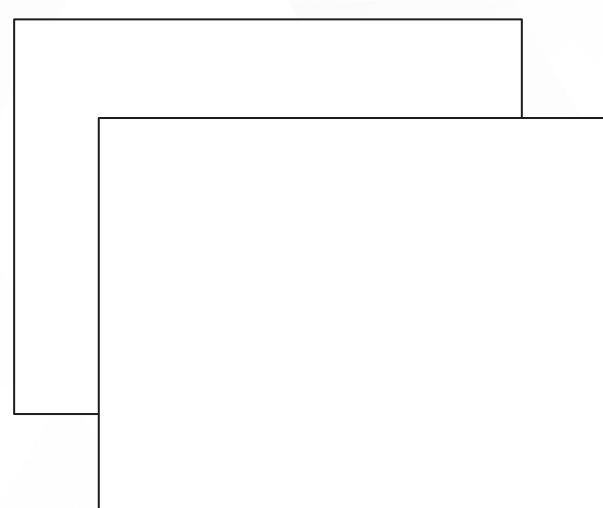

دستمال جاذب  
Absorbent Towel

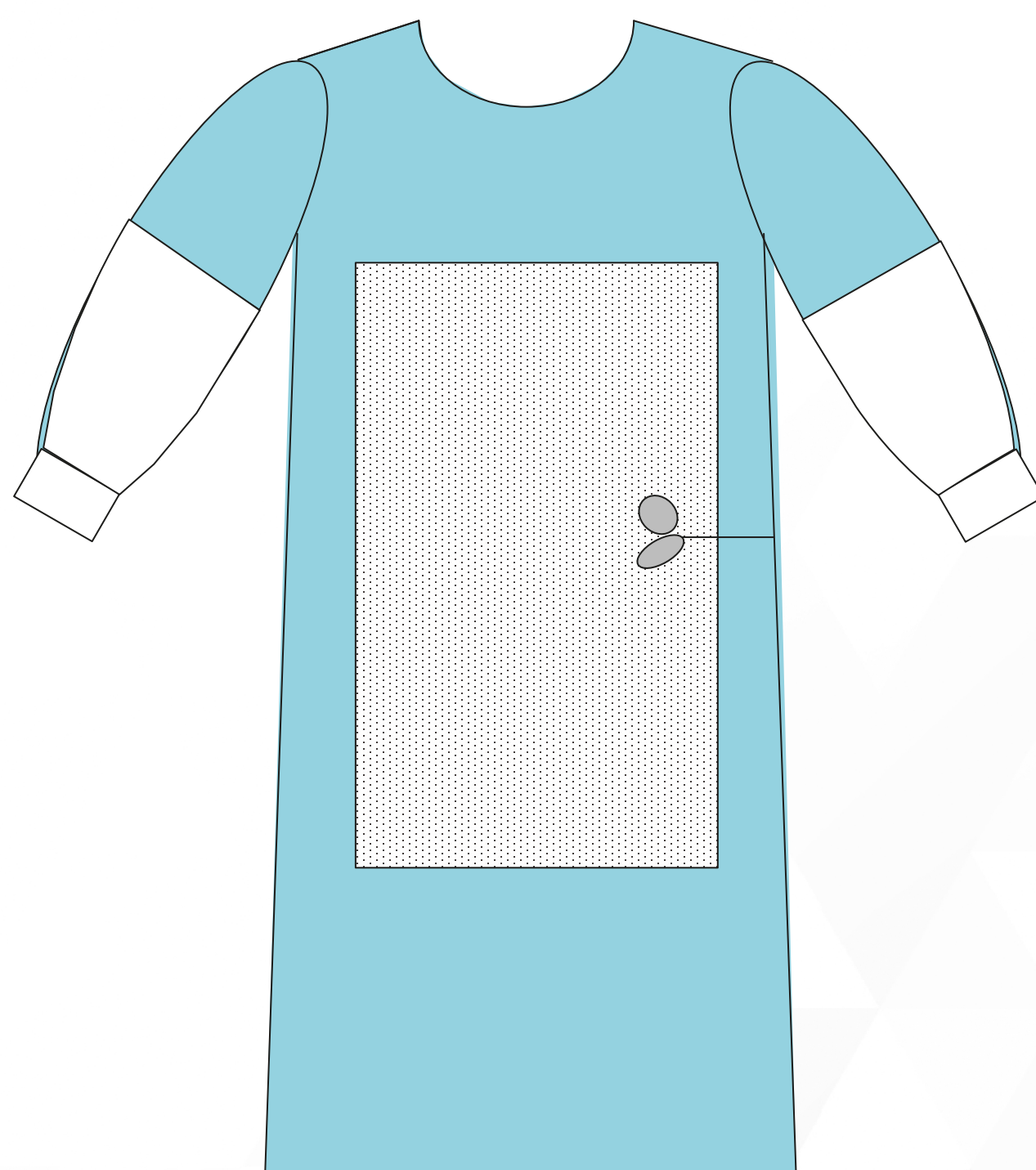

گان جراحی تقویت شده  
Reinforced surgical gown L

### Description / توضیحات

- 1 x Sterile reinforced surgical gown
- Crossed back
- Front and forearms reinforcement
- Velcro collar closing
- 2 x Two Absorbent Towel

- ۲ عدد گان تقویت شده استریل
- جلو و لبه آستین تا بازو تقویت شده
- یقه قابل تنظیم
- ۱ عدد دو دستمال جاذب

بازگشت <

> بعدی



## AMBULATORY REINFORCED SURGICAL GOWN

گان جراح آمبولاتوری

REF : SG153

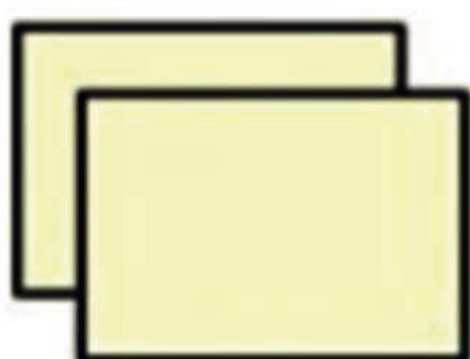

دست خشک کن  
Hand Towel

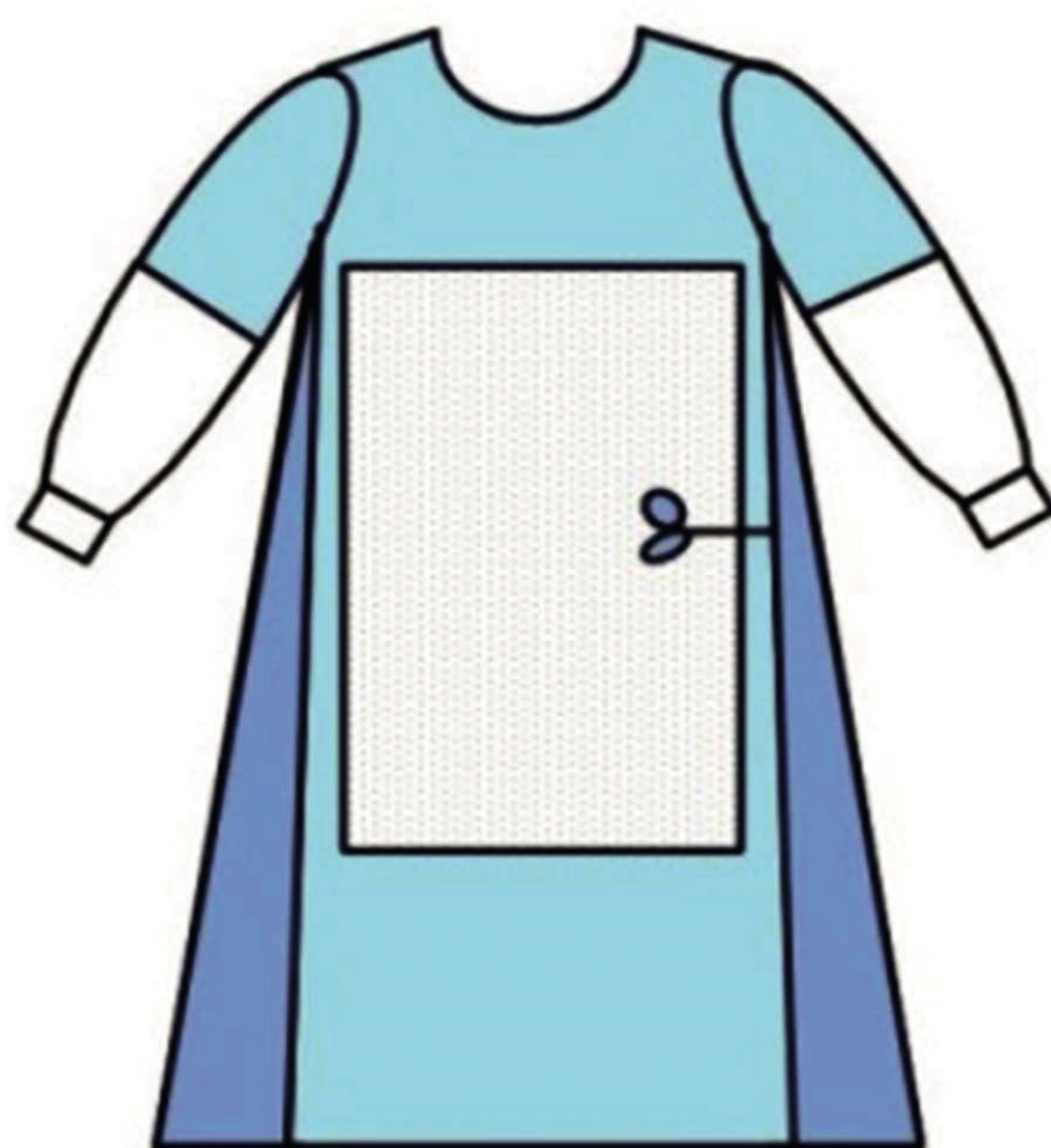

### Description / توضیحات

- Ambulatory Reinforced
- 2 x Hand towels

- تقویت آمبولاتوری
- ۲ x دست خشک کن

بازگشت <





PATIENT UNDERLAY

زیرانداز بیمار

بازگشت <



## PATIENT UNDERLAY

زیرانداز بیمار

(60\*90)



### Description / توضیحات

- Patient underlay
- Winged patient underlay

- زیرانداز بیمار (۶۰\*۹۰)
- زیرانداز بالدار بیمار (۶۰\*۱۶۰)

بازگشت <





## NON-STERILE CLOTHING

البسه غیر استریل

بازگشت <



## GOWNS PATIENT DISPOSABLE

گان، کلاه و شلوار

REF : SA112



بازگشت <

> بعدی





## Quality Management System Certificate

# Saman Teb Mobin Co.

No.5, Morteza Hejri Street, Mohammadreza Eshghyar Street,  
Shahid Ghandi Avenue, Tehran, Iran

has been certified in standard of Quality Management System by U.S Certification Body  
in compliance with the requirements of

## ISO 9001:2015

Production of Sterile Disposable Surgical Packs and Drapes,  
Surgical Gowns and Non-sterile Disposable Patient Cloths,  
Under Pad and Surgical Mask

The U.S Certification Body verifies the status of the management system of the organization above in  
accordance with the international requirements through consistent assessment, and recommends its validity.

Initial Issue Date : Nov. 04. 2020      Re-issue Date : Jan. 17. 2022

Expire Date : Nov. 03. 2023      Certificate No. : USI-2020-Q-0138



*Gregory K*

President of the Certification Body

**U.S Certification Body is accredited by IAS for the scope and sub scopes described in this certificate.**

08393 Rm 1001-2, 16, Digital-ro 32ga-gil, Guro-gu, Seoul, Republic of Korea

(Tel : 82-2-529-8005 / E-mail: uscert@naver.com) Searching for the status of the certificate at [www.usiso.org](http://www.usiso.org)





## Medical Device Quality Management System Certificate

# Saman Teb Mobin Co.

No.5, Morteza Hejri Street, Mohammadreza Eshghyar Street,  
Shahid Ghandi Avenue, Tehran, Iran

has been certified in standard of Medical Device Quality Management System  
by U.S Certification Body in compliance with the requirements of

## ISO 13485:2016

Production of Sterile Disposable Surgical Packs and Drapes,  
Surgical Gowns and Non-sterile Disposable Patient Cloths,  
Under Pad and Surgical Mask

The U.S Certification Body verifies the status of the management system of the organization above in accordance with the international requirements through consistent assessment, and recommends its validity.

Initial Issue Date : Nov. 04. 2020      Re-issue Date : Jan. 17. 2022  
Expire Date : Nov. 03. 2023      Certificate No. : USI-2020-M-0226



*Gregory K*

President of the Certification Body

**U.S Certification Body is accredited by IAS for the scope and sub scopes described in this certificate.**

08393 Rm 1001-2, 16, Digital-ro 32ga-gil, Guro-gu, Seoul, Republic of Korea

(Tel : 82-2-529-8005 / E-mail: usecert@naver.com) Searching for the status of the certificate at [www.usiso.org](http://www.usiso.org)

بازگشت <

> بعدی





**Quality management – Customer satisfaction –  
Guidelines for complaints handling in organizations**

**Saman Teb Mobin Co.**

No.5, Morteza Hejri Street, Mohammadreza Eshghyar Street,  
Shahid Ghandi Avenue, Tehran, Iran

has been certified in standard of Quality management – Customer satisfaction Guidelines  
for complaints handling in organizations by U.S Certification Body in compliance with the requirements of

**ISO 10002:2018**

Production of Sterile Disposable Surgical Packs and Drapes,  
Surgical Gowns and Non-sterile Disposable Patient Cloths,  
Under Pad and Surgical Mask

The U.S Certification Body verifies the status of the management system of the organization above in  
accordance with the international requirements through consistent assessment, and recommends its validity.

Initial Issue Date : Nov. 04. 2020    Re-issue Date : Jan. 17. 2022  
Expire Date : Nov. 03. 2023    Certificate No. : USI-2020-CP-0102



*Gregory K*  
President of the Certification Body

08393 Rm 1001-2, 16, Digital-ro 32ga-gil, Guro-gu, Seoul, Republic of Korea  
(Tel : 82-2-529-8005 / E-mail: uscert@naver.com) Searching for the status of the certificate at [www.usiso.org](http://www.usiso.org)

بازگشت <

> بعدی





## اطلاعات تماس

### آدرس:

خیابان شهید بهشتی - خیابان شهید صابونچی  
کوچه ایازی (نهم) - پلاک ۴۰

### شماره تماس:

۰۲۱-۸۶۰۸۳۰۴۹

۰۲۱-۸۶۰۸۲۶۲۹

### وب سایت:

samantebmobin.com