



شرکت تولیدی سامان طب مبین
Saman Teb Mobin Product Company

گروه یک جراحی ارتوپدی

- | | | | |
|---|------------------------|---|------------------|
| 6 | جراحی لگن (هیپ) | 2 | جراحی ارتوپدی |
| 7 | جراحی اندام انتهایی | 3 | جراحی آرتروسکوپی |
| 8 | جراحی ارتوپدی (فمورال) | 4 | جراحی شانه |
| | | 5 | جراحی دست |

گروه یک جراحی عمومی

- | | |
|----|----------------|
| 14 | جراحی هموروئید |
| 15 | جراحی بیوپسی |
| 16 | جراحی جنرال |

گروه یک جراحی قلب و عروق

- | | |
|----|-------------------------|
| 10 | آنژیوگرافی |
| 11 | جراحی قلب |
| 12 | جراحی قلب اطفال و دریچه |

گروه یک جراحی ارولوژی

- | | |
|----|------------------|
| 21 | جراحی پروستات |
| 22 | جراحی سیستوسکوپی |
| 23 | جراحی ارولوژی |

گروه یک جراحی گوش، حلق و بینی

- | | |
|----|-----------------------|
| 18 | جراحی گوش، حلق و بینی |
| 19 | جراحی لوزه |

گروه یک زنان و زایمان

- | | |
|----|---------------------------|
| 29 | جراحی زنان و زایمان طبیعی |
| 30 | جراحی سزارین |
| 31 | جراحی لاپاراسکوپی |
| 32 | جراحی کورتاژ |

گروه یک مغز و اعصاب

- | | |
|----|-------------------|
| 25 | جراحی مغز و اعصاب |
| 26 | جراحی سر و گردن |
| 27 | جراحی اسپینال |

گروه یک شان جراحی

- | | |
|----|-------------------|
| 36 | شان تکی استریل |
| 37 | شان تکی چسبدار |
| 38 | شان پرفوره |
| 39 | شان پرفوره چسبدار |

گروه یک جراحی چشم

- | | |
|----|-----------|
| 34 | جراحی چشم |
|----|-----------|

گروه زیرانداز بیمار

- | | |
|----|--------------------------------|
| 45 | زیرانداز بیمار (60*90) |
| | زیرانداز بیمار بالدار (60*160) |
| | زیرانداز با قابلیت حمل بیمار |

گروه گان جراح

- | | |
|----|---------------------|
| 41 | گان جراح استاندارد |
| 42 | گان جراح تقویت |
| 43 | گان جراح آمبولاتوری |

47

گروه سایر منسوجات پزشکی

- | | |
|---------------------|----------------------|
| کلاه جراح | گان غیر استریل |
| ملحفه ساده | گان تقویت غیر استریل |
| ملحفه کشدار | گان، کلاه و شلوار |
| روکش بالش | شلوار بیمار |
| محافظ آستین دو سرکش | گان بیمار |
| لباس ایزوله سه لایه | کلاه بیمار |

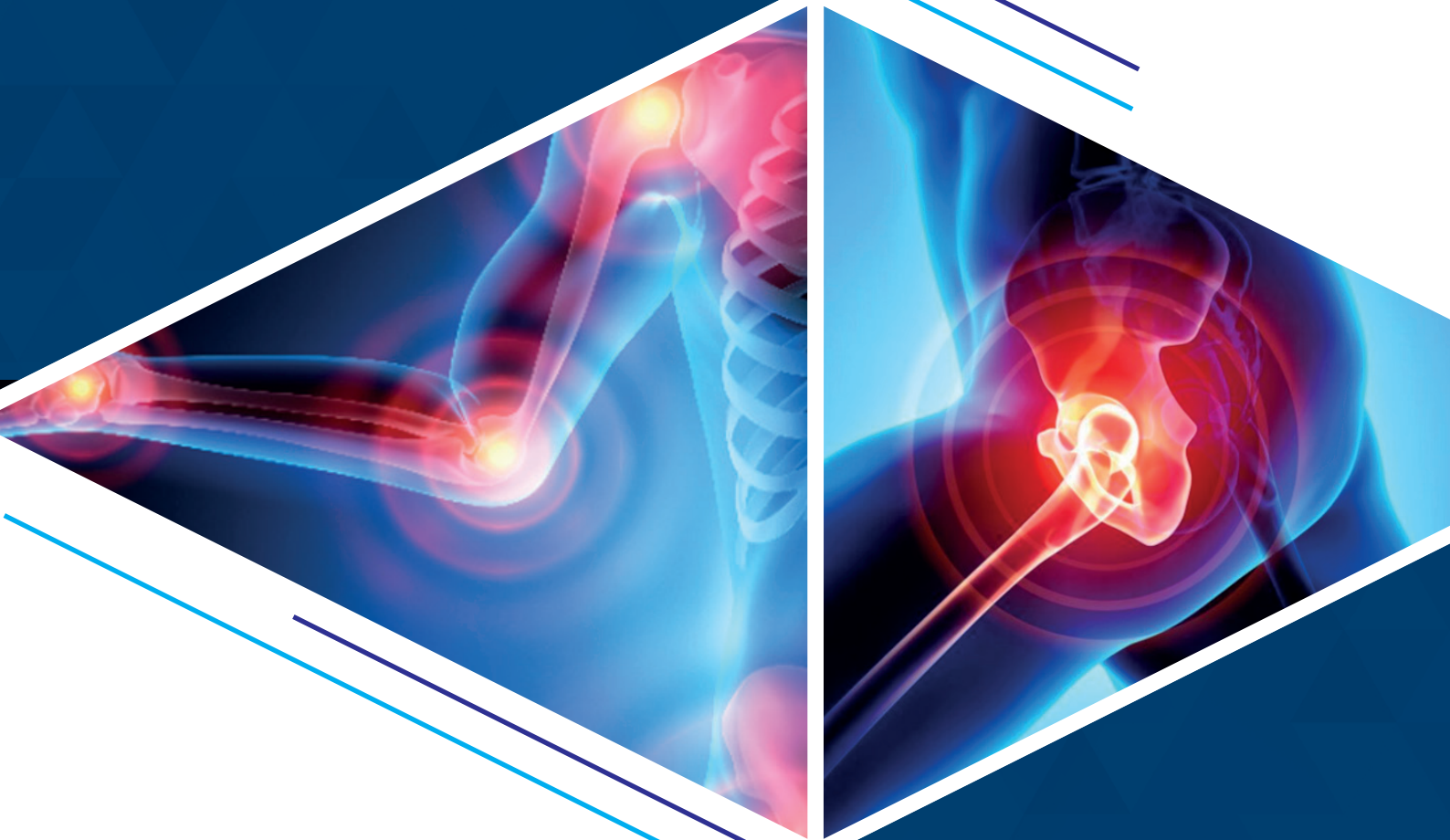

ORTHOPEDIC PACK

پک جراحی ارتوپدی

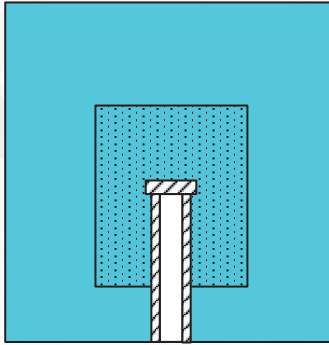

شان یو شکل چسبدار با لایه جاذب
Split Drape with Reinforced and Adhesive

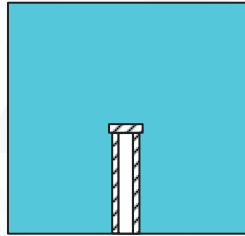

شان یو شکل چسبدار
Split Drape with Adhesive

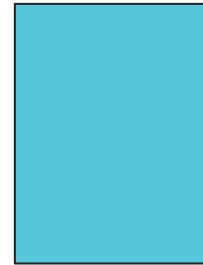

کاور میز
Table Cover

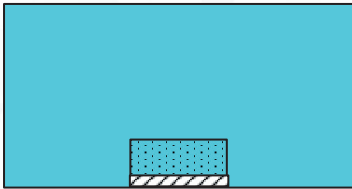

شان سر چسبدار با لایه جانب
Head Drape with Adhesive And
Reinforced

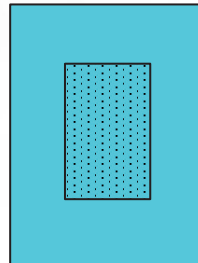

کاور میز
Table Cover

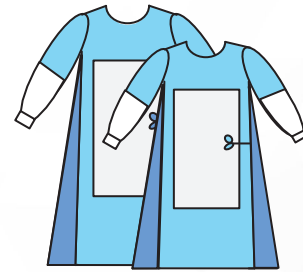

XL L



چسب
Adhesive

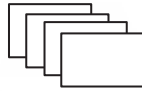

دست خشکن
Hand Towel



کیسه وسایل
Instrument pouch



شان
Darpe

Description / توضیحات

- 1 x Table cover
- 1 x Reinforced table cover
- 2 x Adhesive tape
- 4 x Hand towels
- 1 x Drape
- 1 x Pouch
- 1 x Split U drape with adhesive
- 1 x Split drape ,adhesive in U shape and reinforcement
- 1 x Head drape ,adhesive and absorbent reinforcement
- 1 x Reinforced duo gown L
- 1 x Reinforced duo gown XL

- کاور میز
- کاور میز تقویت شده
- ۲ عدد نوار چسب
- ۴ عدد حوله
- شان
- پاچ
- شان یو شکل
- شان یو شکل با لایه جاذب
- شان سر با لایه جاذب
- گان تقویت شده L
- گان تقویت شده X

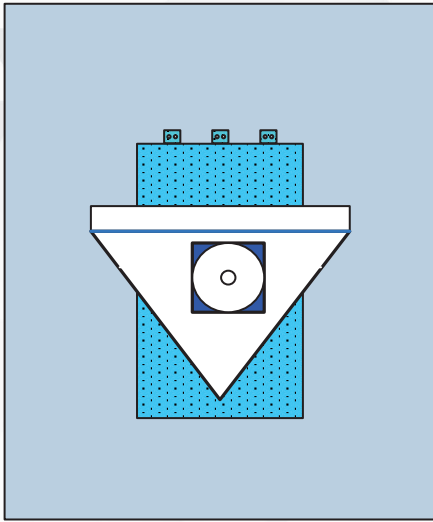

شان اصلی با کیسه
Main Drape With pouch

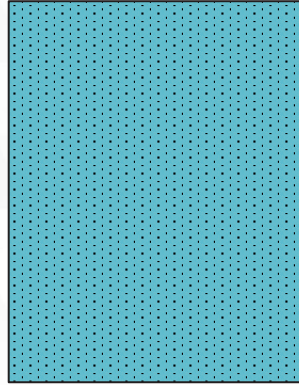

کاور میز
Table Cover

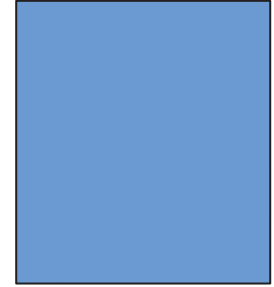

شان پا
Foot Drape

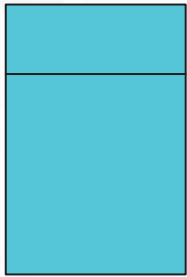

جوراب پوشش پا
Foot Sock



تیغ جراحی
Scalpel Blade

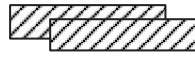

چسب
Adhesive Tape

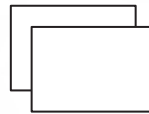

دست خشک کن
Hand Towel

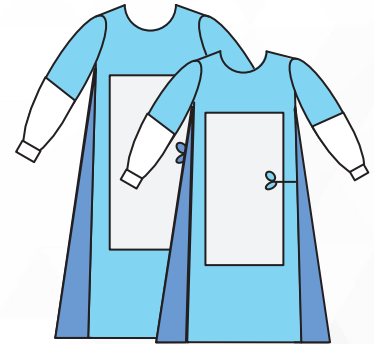

XL 150

L 130

Description / توضیحات

- 1 x Table Cover
- 2 x Hand Towels
- 1 x Foot Drape
- 1 x Foot Sock
- 2 x Adhesive Tape
- 1 x Scalpel Blade
- 1x Spunlace extremity drape , off-centered elastic fenetration ,absorbent reinforcement , collection pouch and 3 tube organizers
- 1x Reinforced duo gown L
- 1 x Reinforced duo gown XL

- کاور میز
- ۲ عدد حوله
- شان پا
- جوراب پوشش پا
- ۲ عدد نوار چسب
- تیغ جراحی
- شان اندام انتهایی با کیسه جمع کننده مایع شان
- گان تقویت شده سایز L
- گان تقویت شده سایز XL

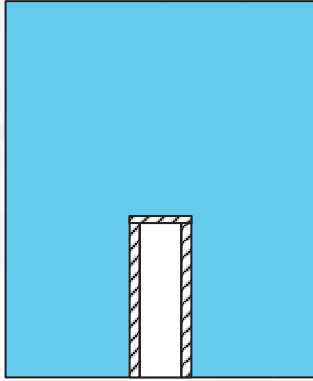

شان یو چسبدار
Adhesive U Drape

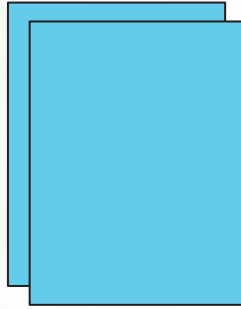

کاور میز
Table Cover

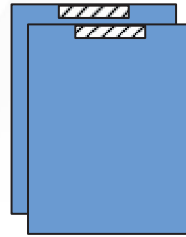

شان چسبدار
Drape with Adhesive

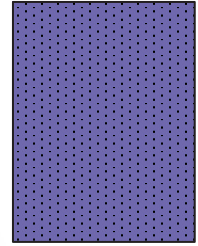

شان
Drape

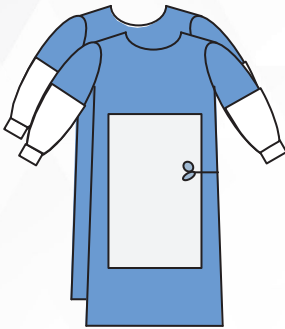

L

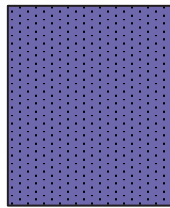

شان
Drape



شان
Drape

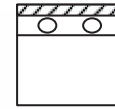

کیسه وسایل
Instrument pouch



چسب
Adhesive

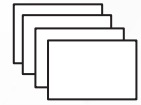

دست خشکن
Hand Towel

Description / توضیحات

- 2 x Instrument table cover
- 1 x Adhesive Tape
- 4 x Absorbent towel
- 1 x Drape
- 1 x Drape
- 2 x Adhesive Drape
- 1 x Drape
- 1 x Adhesive U Drape
- 1 x Instrument pouch
- 1 x Reinforced duo gown XL

- ۲ x کاور میز وسایل
- ۱ x نوار چسب
- ۴ x دستمال جاذب
- ۱ x شان
- ۱ x شان
- ۲ x شان چسبدار
- ۱ x شان
- ۱ x شان یو شکل چسبدار
- ۱ x کیسه وسایل
- ۲ x گان جراحی تقویت شده L

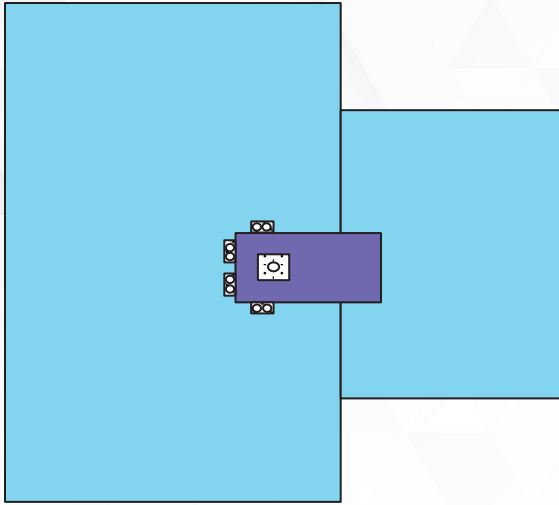

شان پرفوره
Perforated Drape

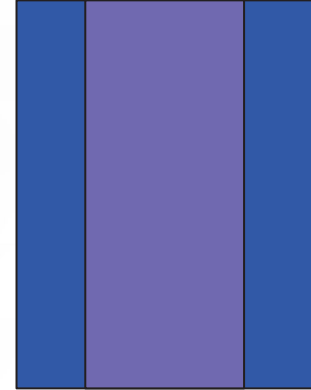

کاور میز
Table cover



شان
Drape

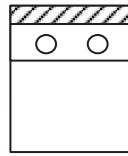

کیسه وسایل
Pouch

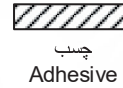

چسب
Adhesive

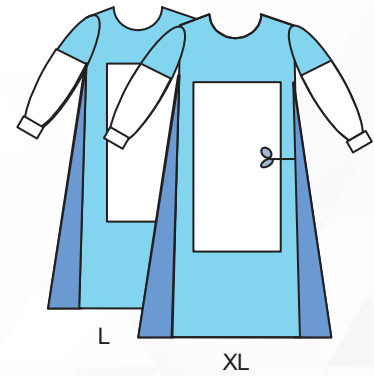

Description / توضیحات

- 1 x Table cover
- 1 x Adhesive tape
- 1 x Instrument pouch
- 1 x Drape sheet
- 1 x Spunlace hand drape, elastic fenestration reinforcement, Extension for arm table, with arm board cover and 4 tube organizers.
- 1 x Reinforced duo gown L
- 1 x Reinforced duo gown XL

- کاور میزکار
- نوار چسب
- کیسه ابزار
- شان
- شان پرفوره جراحی دست با لایه جاذب
- گان تقویت شده سایز L
- گان تقویت شده سایز XL

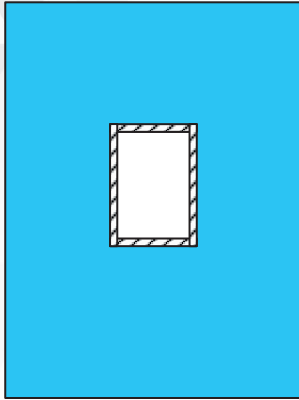

Adhesive Perforated Drape
شان پرفوره چسبدار

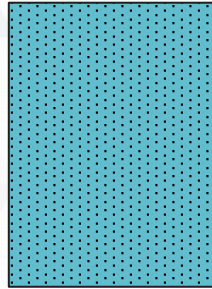

کاور میز وسایل
Instrument Table Cover

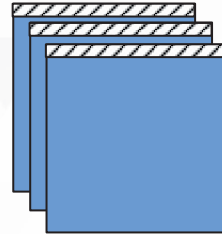

شان کناری چسبدار
Adhesive Side Drape

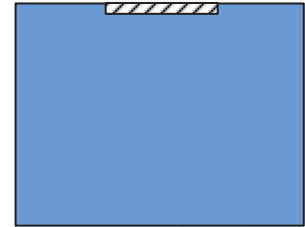

شان چسبدار
Adhesive Drape

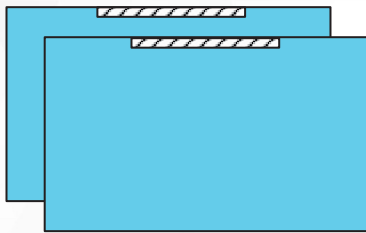

شان چسبدار
Adhesive Drape

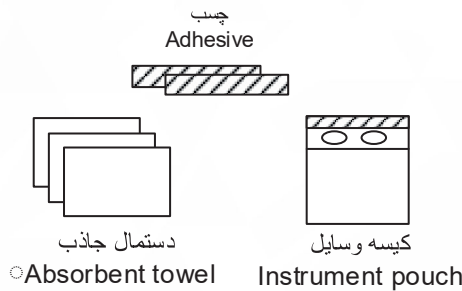

چسب
Adhesive
دستمال جاذب
Absorbent towel
کیسه وسایل
Instrument pouch

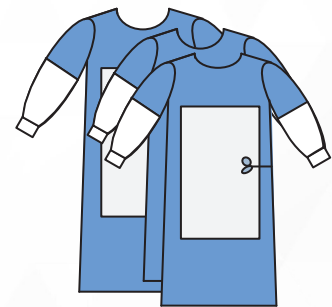

XL L

Description / توضیحات

- 1 x Instrument table cover
- 2 x Adhesive Tape
- 3 x Absorbent towel
- 3 x Adhesive Side drape
- 2 x Adhesive Drape
- 1 x Adhesive Perforated Drape
- 1 x Adhesive Drape
- 1 x Instrument Pouch
- 2 x Reinforced surgical gown L
- 1 x Reinforced surgical gown XL

- ۱ x کاور میز وسایل
- ۲ x نوار چسب
- ۳ x دستمال جاذب
- ۳ x شان کناری چسبدار
- ۲ x شان چسبدار
- ۲ x شان چسبدار
- ۱ x شان پرفوره چسبدار
- ۱ x کیسه وسایل
- ۲ x گان جراحی تقویت شده L
- ۱ x گان جراحی تقویت شده XL

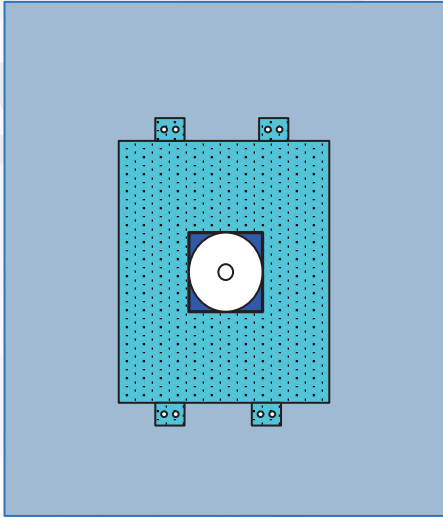

شان پرفوره
Perforated Drape

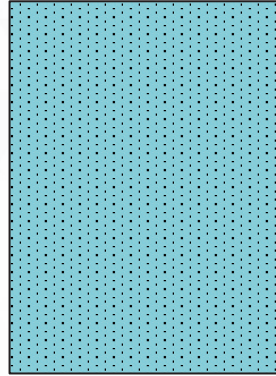

کلور میز
Table Cover

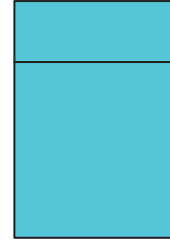

جوراب پوشش پا
Foot Sock



شان تکی
Drape Sheet

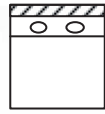

کیسه وسایل
Instrument pouch

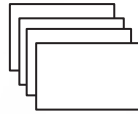

دست خشک
Hand Towel

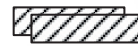

چسب
Adhesive Tape

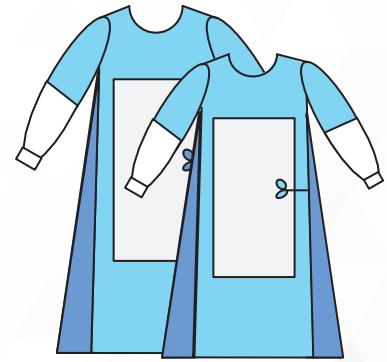

XL 150

L 130

Description / توضیحات

- 1 x Instrument table cover
- 2 x Adhesive tapes
- 4 x Absorbent towel
- 1 x Drape sheet
- 1 x Pouch
- 1 x Foot Sock
- 1 x Extremity drape,centric elastic circular fenestration
absorbent reinforcement -tube organizers
- 1 x Reinforced duo surgical gown L
- 1 x Reinforced duo surgical gown XL

- ۱ x کاور میز کار
- ۲ x نوار چسب
- ۴ عدد دست خشک کن
- ۱ x شان
- ۱ x پاچ
- ۱ x جوراب پوشش پا
- ۱ x شان پرفوره اندام انتهایی
- ۱ x گان تقویت شده سایز L
- ۱ x گان تقویت شده سایز XL

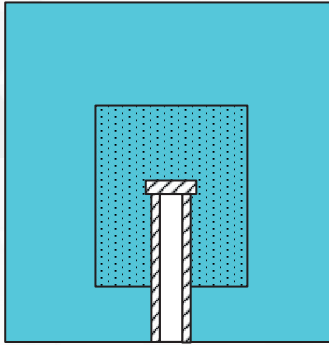

شان یو شکل چسبدار با لایه جاذب
Split Drape with Reinforced and Adhesive

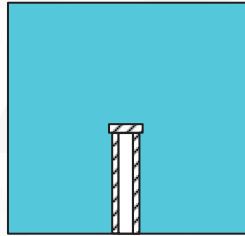

شان یو شکل چسبدار
Split Drape with Adhesive

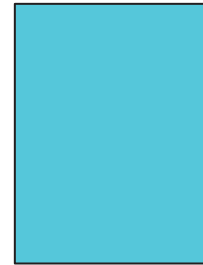

کاور میز
Table Cover

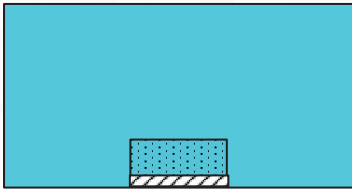

شان سر چسبدار با لایه جانب
Head Drape with Adhesive And
Reinforced

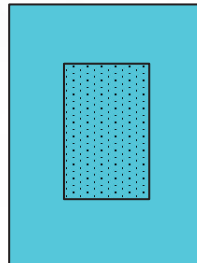

کاور میز
Table Cover

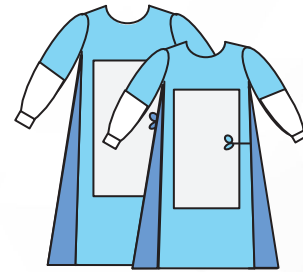

XL L



چسب
Adhesive

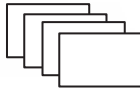

دست خشکن
Hand Towel



کیسه وسایل
Instrument pouch



شان
Darpe

Description / توضیحات

- 1 x Table cover
- 1 x Reinforced table cover
- 2 x Adhesive tape
- 4 x Hand towels
- 1 x Drape
- 1 x Pouch
- 1 x Split U drape with adhesive
- 1 x Split drape ,adhesive in U shape and reinforcement
- 1 x Head drape ,adhesive and absorbent reinforcement
- 1 x Reinforced duo gown L
- 1 x Reinforced duo gown XL

- کاور میز
- کاور میز تقویت شده
- ۲ عدد نوار چسب
- ۴ عدد حوله
- شان
- پاچ
- شان یو شکل
- شان یو شکل با لایه جاذب
- شان سر با لایه جاذب
- گان تقویت شده L
- گان تقویت شده XL



CARDIOVASCULAR PACK

پک جراحی قلب و عروق

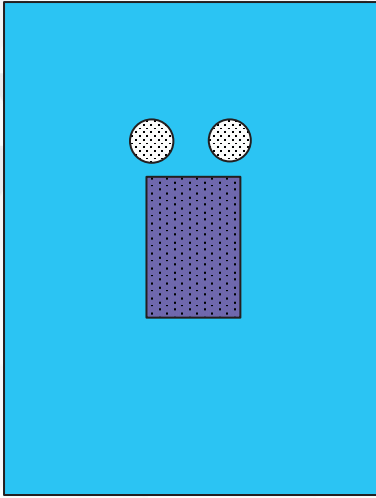

شان آنژیوگرافی
Angiography Drape



کاور میز
Table Cover



کاور شیشه سربی
Glass Cover

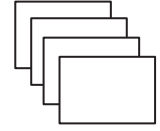

دست خشکن
Hand Towel



کاور فلوروسکوپی
Fluoroscopy cover



رسیور کلیه
Kidney bowl

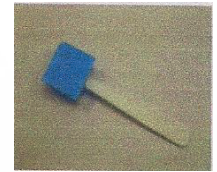

اسفنج بادسته
Sponge stick



گاز استریل
Gauze swabs



XL

L



۲x گالی پاد بزرگ
gallipot



۳x گالی پاد کوچک
gallipot



۲ X سینی
Tray

توضیحات / Description

- 1 x Instrument table cover
- 4 x Hand towel
- 1 x Fluoroscopy cover
- 1 x Lead Glass Cover
- 1 x Sponge stick
- 5 x Gauze swabs
- 2 x Big gallipot
- 3 x Small gallipot
- 1 x Kidney bowl
- 2 x Tray
- 1 x Angiography drape
- 1 x Ambulatory Surgical Gown L
- 1 x Ambulatory Surgical Gown XL

- کاور میز کار
- ۴ عدد حوله
- کاور فلوروسکوپی
- کاور شیشه سربی
- اسفنج بادسته
- ۵ عدد گاز
- ۲ عدد گالی پاد بزرگ
- ۳ عدد گالی پاد کوچک
- رسیور
- ۲ عدد سینی
- شان آنژیوگرافی
- گان استاندارد L
- گان استاندارد XL

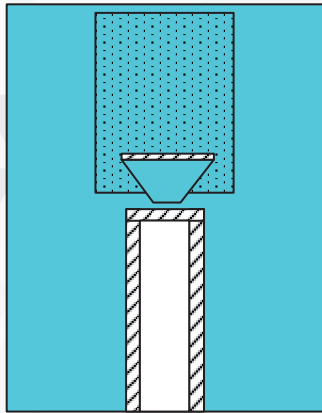

شان یو
U drape

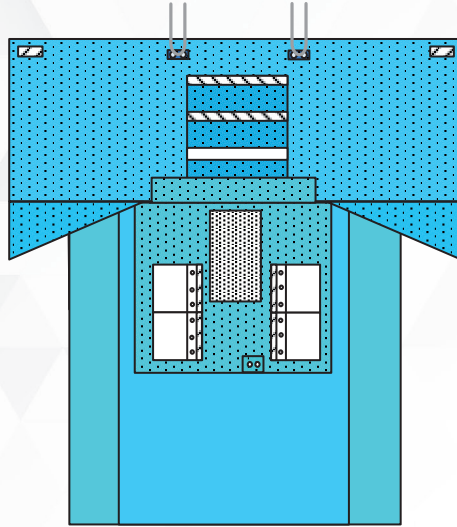

شان پرفورده
Perforated drape

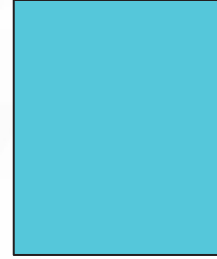

پوشش لگن
Split drape

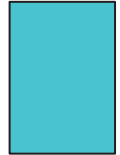

پوشش پا
Foot drape

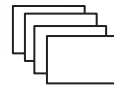

دستمال جانب
Absorbent towel



جوراب پوشش پا
Foot socks

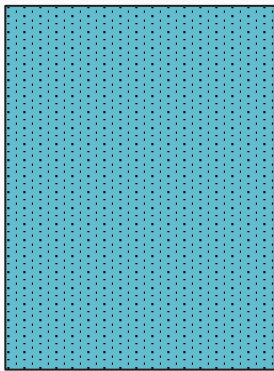

کاور میز
Table cover



جوراب پوشش پا
Foot socks

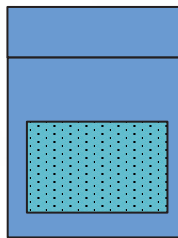

ملیو کاور
Mayo cover



تیغ جراحی
Scalpel Blade

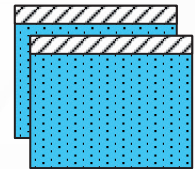

شان کناری
Side drape



نوار چسب
Adhesive tape



کیسه وسایل
Instrument pouch

توضیحات / Description

- 1 x Instrument table cover
- 1 x Mayo cover
- 4 x Adhesive tapes
- 4 x Absorbent towels
- 1 x Scalpel
- 2 x socks
- 1 x Foot drape
- 2 x Triplex adhesive Side drapes
- 1 x Instrument Pouch
- 1x Reinforced Biplax U drape
- 1 x Reinforced Main drape with insice film and pouch

- ۱ x کاور میز وسایل
- ۱ x کاور میز مایو
- ۴ x نوار چسب
- ۴ x دستمال جاذب
- ۱ x تیغ جراحی
- ۲ x جوراب
- ۱ x کاور مچ پا
- ۱ x شان پا
- ۱ x شان تکی
- ۲ x شان چسب دار سه لیه کناری
- ۱ x کیسه وسایل
- ۱ x شان یو تقویت شده
- ۱ x شان اصلی تقویت شده با اینسیژن فیلم و کیسه ابزار

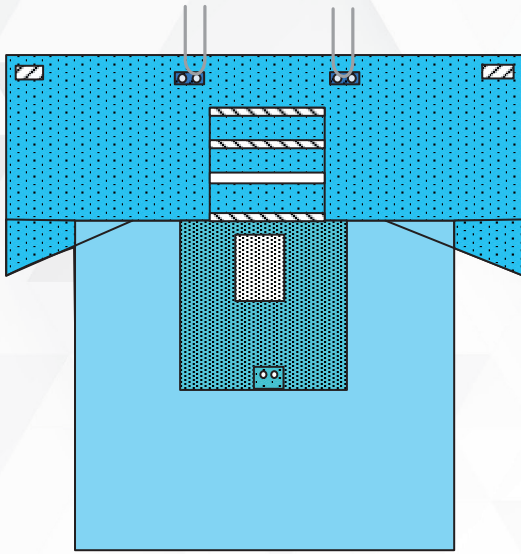

شان پرفوره
Main drape

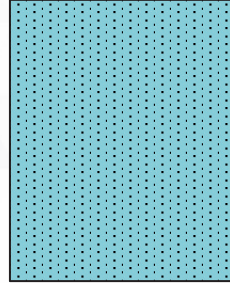

کاور میز
Table cover

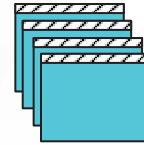

شان کناری
Side Drape

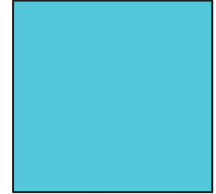

پوشش لگن
Split drape



دست خشک کن
Hand Towels

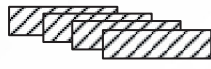

نوار چسب
Adhesive tape



کیسه وسایل
Instrument pouch

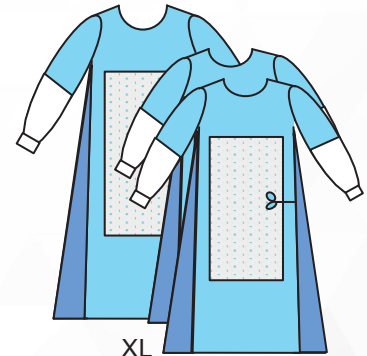

XL

L

Description / توضیحات

- 1 x Table cover
- 4 x Adhesive tape
- 8 x Absorbent towels
- 4 x Side drape with adhesive
- 1 x Split Drape
- 1 x Pouch
- 2 x Instruments pouch , 2 compartments, 6 holes
- 1 x Perforated Drape with reinforcement And incise film
- 2 x Reinforced duo gown L
- 1 x Reinforced duo gown XL

- کاور میز کار
- ۴ عدد نوار چسب
- ۸ عدد دستمال جاذب
- شان پوشش لگن
- ۴ عدد شان کناری با چسب
- شان پوشش لگن
- ۲ عدد کیسه وسایل
- شان پرفوره با الیه جاذب و اینسیژن فیلم
- ۲ عدد گان تقویت شده سایز L
- گان تقویت شده سایز XL



UNIVERSAL SURGERY PACK

پک جراحی عمومی

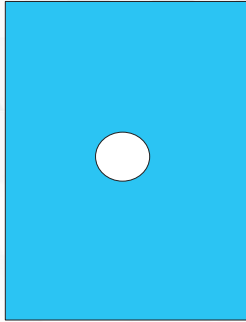

شان پرفره
Perforated Drape

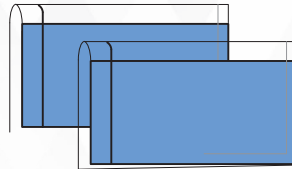

پا پوش
leggings

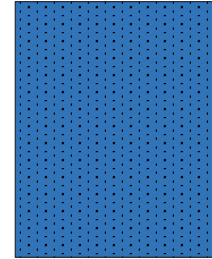
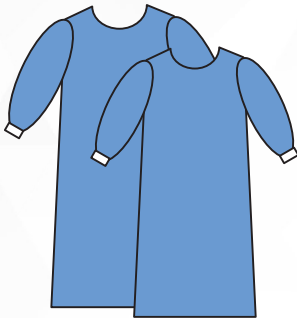

Table Cover



XL L



شان تکی
Drape sheet

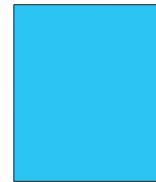

شان
Drape sheet

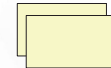

دست خشک کن
Hand Towel

Description / توضیحات

- 1 x Instrument Table Cover
- 2 x Absorbent Towel
- 2 x Leggings
- 2 x Drape Sheet
- 1 x Drape Sheet
- 1 x Perforated Drape
- 1 x Standard Surgical Gown L
- 1 x Standard Surgical Gown XL

- کاور میز کار
- دست خشک کن
- پاپوش
- شان
- شان تکی
- شان پرفره
- گان جراحی استاندارد L
- گان جراحی استاندارد XL

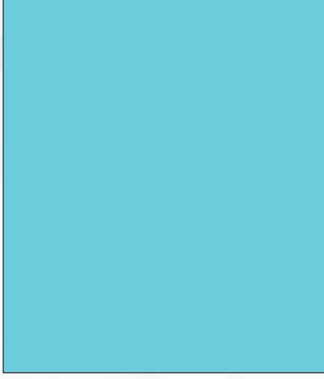

کاور میز
Table Cover



پنست
Clawed Tweezers

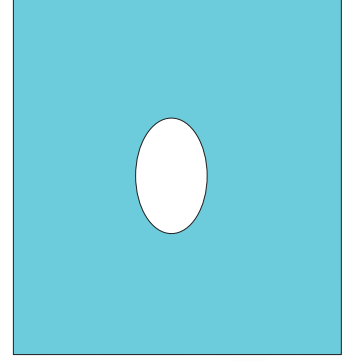

شان پرفره
Perforated Drape



1 x گالی پاد کوچک



گاز استریل
Gauze swabs

Description / توضیحات

- 1x Table cover
- 6 x Gauze swabs
- 1 x Clawed-Tweezers
- 1 x Perforated Drape
- 1x Gallipot

- ۱ کاور میز
- ۶ x گاز استریل
- ۱ x پنست
- ۱ x شان پرفوره
- ۱ گالی پاد کوچک

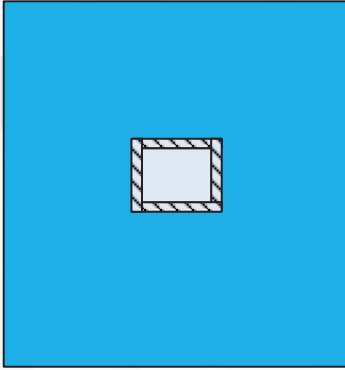

شان پرفوره با اینسژن فیلم
Perforated Drape
With Incise Film

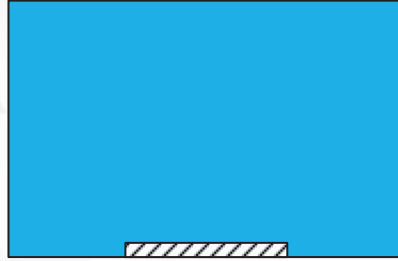

شان سر چسبدار
Head Drape with Adhesive

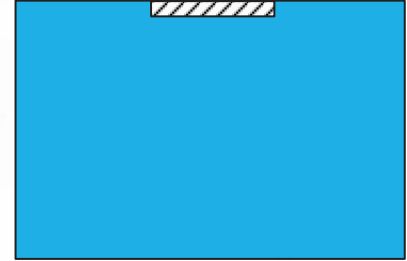

شان پا چسبدار
Foot Drape with Adhesive



XL L

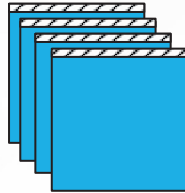

شان کناری
Side Drape



چسب
Adhesive

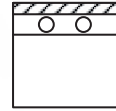

کیسه وسایل
Pouch



دستمال جانب
Absorbent towel

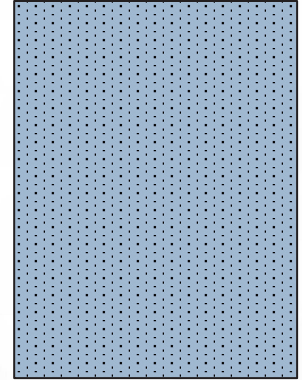

کاور میز
Table cover

Description / توضیحات

- 1 x Table Cover
- 1 x Head drape with adhesive
- 1 x Foot drape with adhesive
- 4 x Side drape with adhesive
- 1 x Perforated drape with Adhesive
- 1 x Pouch
- 1 x Adhesive tape
- 4 x Hand towels
- 1 x Standard duo gown L
- 1 x Standard duo gown XL

- کاور میز کار
- شان سر چسب دار
- شان پا چسب دار
- ۴ عدد شان کناری چسب دار
- شان پرفوره با چسب
- کیسه وسایل
- ۲ عدد حوله
- نوار چسب
- گان استاندارد سایز L
- گان استاندارد سایز XL



E.N.T SURGERY PACK

پک جراحی گوش، حلق و بینی

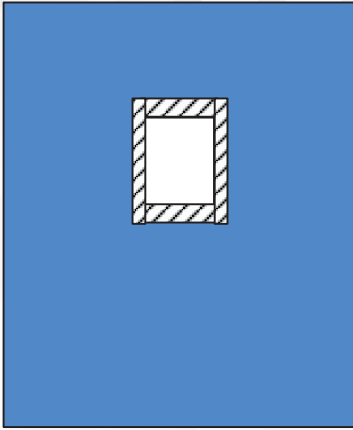

شان پرفوره با چسب
Perforated Drape
with Adhesive

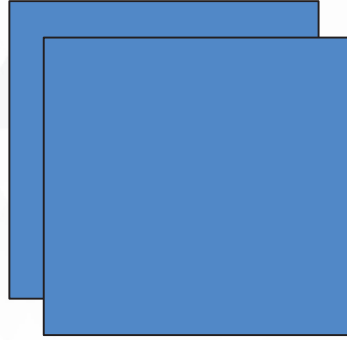

شان کناری
Side Drape

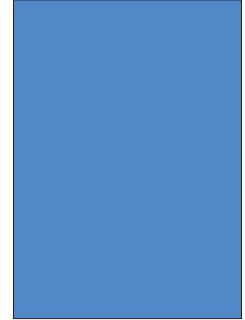

کلور میز
Table Cover

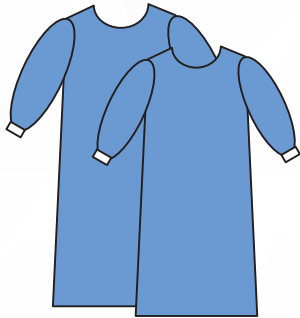

XL L

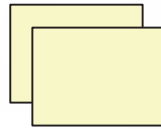

دست خشکن
Hand Towel



چسب
Adhesive Tape

Description / توضیحات

- 1x Table cover
- 1 xSide Drape
- 1 xPerforated Drape
- 1x Adhesive Tape
- 2 x Hand Towel
- 2x Surgical Gown L-XL

- ۱ x کاور میز
- ۲x شان کناری
- ۱x شان پرفره با چسب
- ۱x چسب
- ۲x دست خشک کن
- ۲x سایز استاندارد گان L - XL

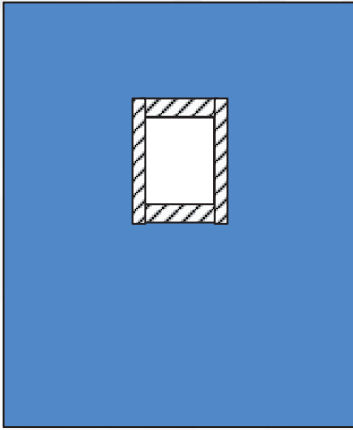

شان پرفوره با چسب
Perforated Drape
with Adhesive

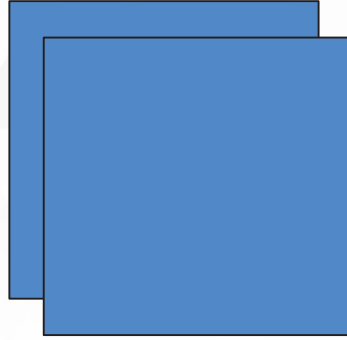

شان کناری
Side Drape

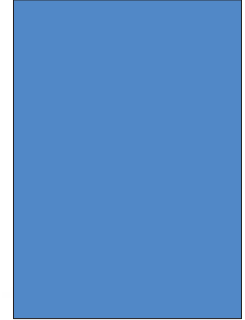

کلور میز
Table Cover

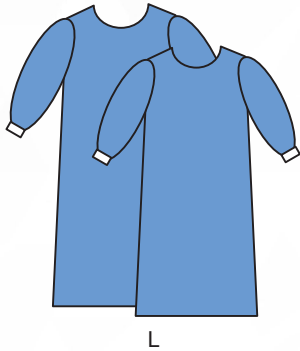

L

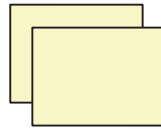

دست خشکن
Hand Towel



چسب
Adhesive Tape

Description / توضیحات

- 1x Table cover
- 1 xSide Drape with adhesive
- 1 xPerforated Drape with adhesive
- 1x Adhesive
- 2 x Hand Towel
- 2x Surgical Gown L

- ۱ x کاور میز
- ۱ x شان کناری
- ۱ x شان پرفوره با چسب
- ۱ x چسب
- ۲ x دست خشک کن
- ۲ x سایز استاندارد گان L



UROLOGY PACK

پک جراحی اورولوژی

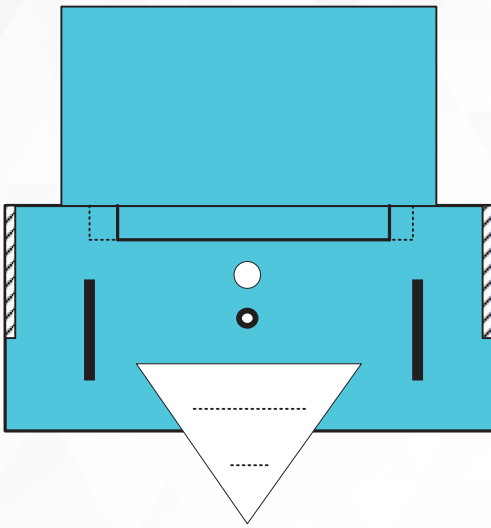

شان جراحی پروستات
Drape T U R

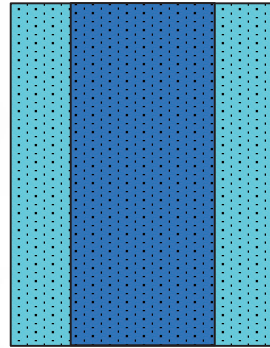

کاور میز
Table Cover

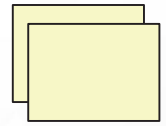

دست خشک کن
Hand Towels

توضیحات / Description

- 1 x Table cover
- 1 x Biplax perforated drape with adhesive & Pouch
- 2 x Hand towels

- کاور میز کار
- شان پرفره
- دست خشک کن

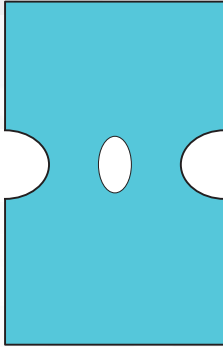

شان پرفوره
Main drape

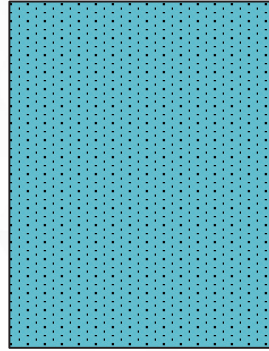

کلور میز
Table cover

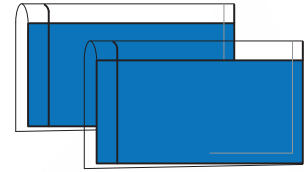

پا پوش
leggings

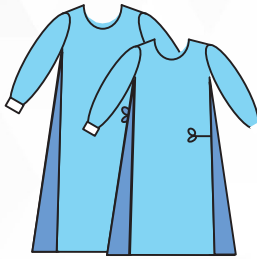

XL 150 L 130

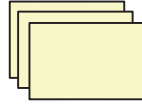

دست خشک کن
Hand towel



نوار چسب
Adhesive tape

Description / توضیحات

- 1 x Table cover
- 2 x Leggings
- 1 x Biplax perforated drape
- 2 x Adhesive tape
- 3 x Hand towels
- 1 x Standard Surgical Gown L
- 1 x Standard Surgical Gown XL

- کاور میز کار
- پاپوش پا
- شان پرفره
- چسب
- دست خشک کن
- گان استاندارد L
- گان استاندارد XL

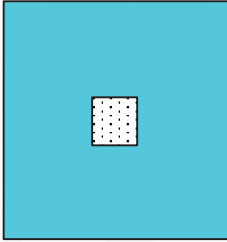

شان پرفوره با اینسیژن فیلم
Perforated Drape
With Incise Film

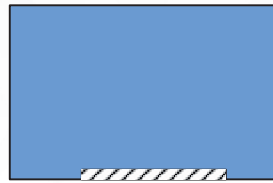

شان چسبدار
Drape Sheet with Adhesive

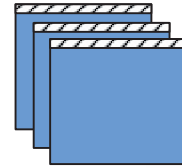

شان کناری
Side Drape

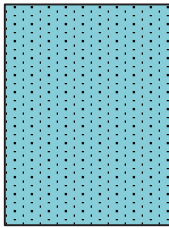

کلور میز
Table cover



کلور فلوروسکوپی
Fluoroscopy cover



دست خشکن
Hand Towel

Description / توضیحات

- 1 x Instrument Table Cover
- 1 x Absorbent Towel
- 3 x Side Drape
- 1 x Perforated Drape with Incise Film
- 1 x Drape Sheet with Adhesive
- 1 x Fluoroscopy Cover

- کاور میز کار
- دست خشک کن
- شان کناری
- شان پرفره با چسب اینسیژن فیلم
- شان چسبدار
- کاور فلوروسکوپی

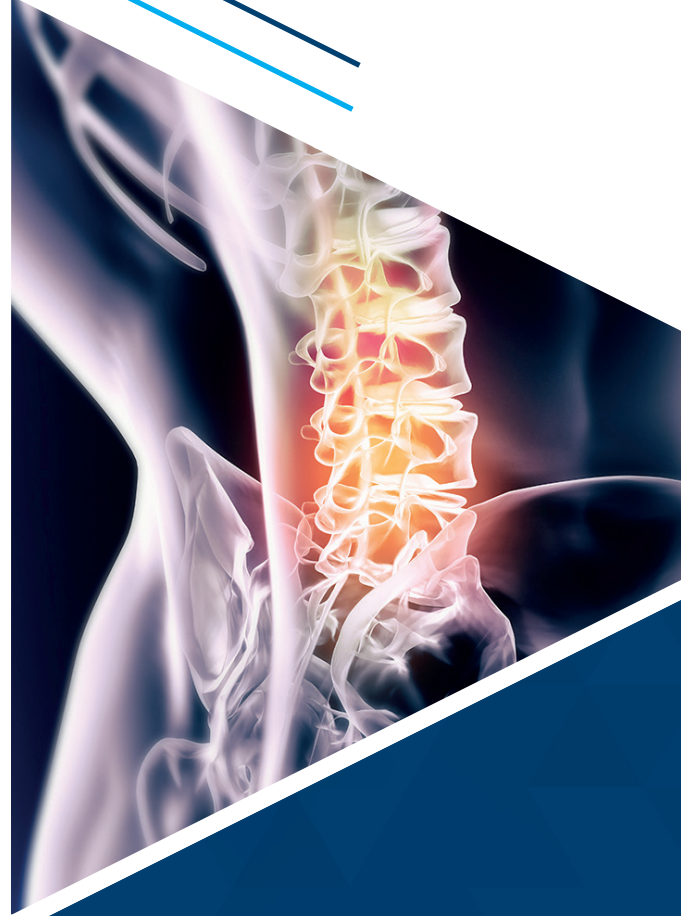

NEUROLOGY SURGERY PACK

پک جراحی مغز و اعصاب

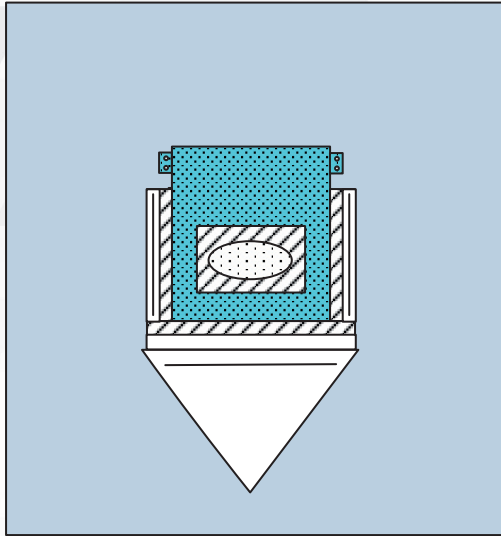

شان پرفوره
Perforated Drape

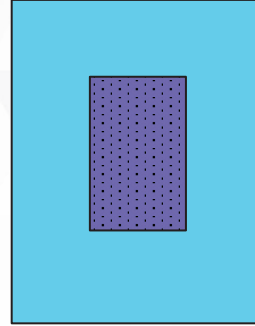

کاور میز
Table Cover



دست خشک کن
Hand Towels

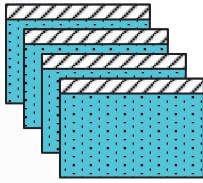

شان کناری
Side Drapes



نوار چسب
Adhesive tapes

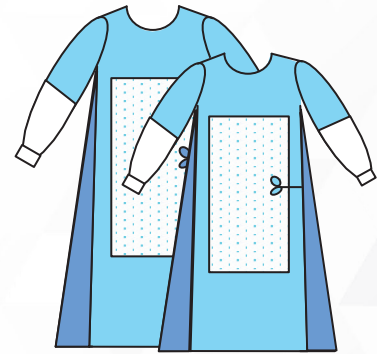

XL

L

Description / توضیحات

- 1 x Reinforced tabel cover
- 2 x Adhesive tapes
- 6 x Hand towels
- 4 x Side drape with adhesive
- 1 x Craniotomy drape with adhesive fenestration ,absorbent reinforcement ,collection pouch with filtering screen and tap.
- 1 x Reinforced duo gown L
- 1 x Reinforced duo gown XL

- کاور میز کار تقویت شده
- ۲ عدد نوار چسب
- ۶ عدد حوله
- ۴ عدد شان چسبدار کناری
- شان پرفوره جراحی مغز و اعصاب با لایه جاذب تقویت شده و اینسیژن فیلم به همراه کیسه جمع کننده مایع
- گان تقویت شده سایز L
- گان تقویت شده سایز XL

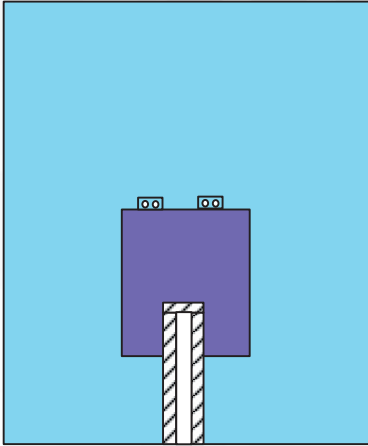

شان یو شکل چسبدار با لایه جذب
Split Drape with Reinforced and Adhesive

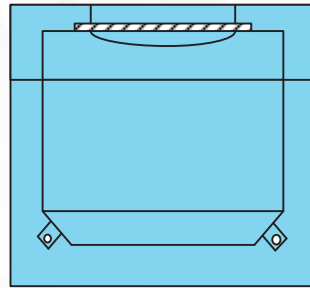

شان سر
Head Drape

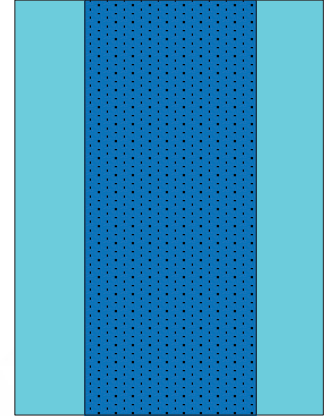

کاور میز
Table Cover

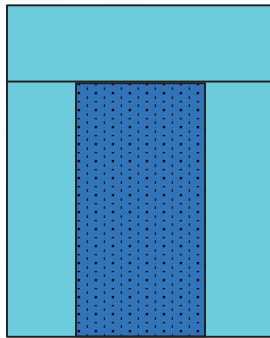

کاور میز مایو
Mayo Cover



چسب
Adhesive

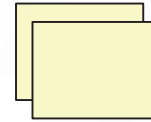

دست خشکن
Hand Towel

Description / توضیحات

- 1x Table cover
- 1x Mayo Cover
- 1x Head Drape
- 1x Split Drape with Reinforced and Adhesive
- 2x Adhesive
- 2 x Hand Towel

- ۱ x کاور میز
- ۱ x کاور میز مایو
- ۱ x شان سر
- ۱ x شان لاشکل چسبدار با لایه جذب
- ۲ x چسب
- ۲ x دست خشک کن

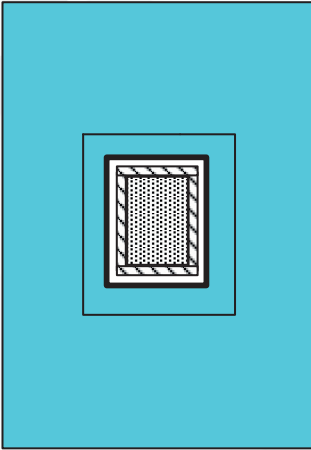

شان پرفوره با اینسیژن فیلم و پاچ
Perforated Drape
With Incise Film And Pouch

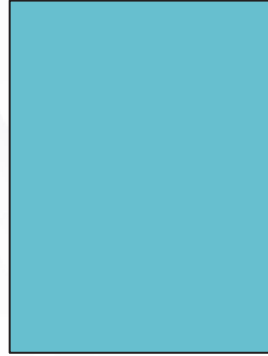

کاور میز
Table cover

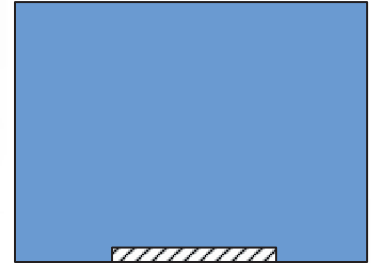

شان سر چسبدار
Head Drape with Adhesive

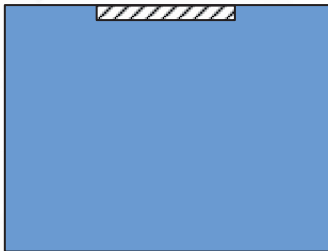

شان پا چسبدار
Foot Drape with Adhesive

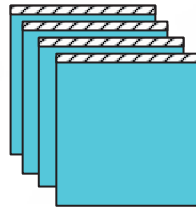

شان کناری
Side Drape



چسب
Adhesive

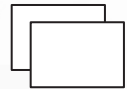

دست خشکن
Hand Towel

Description / توضیحات

- 1 x Table cover
- 2 x Absorbent Towel
- 1 x Head drape with adhesive
- 1 x Foot drape with adhesive
- 4 x Side drape with adhesive
- 1 x Perforated drape with Adhesive and pouch
- 1 x Adhesive tape

- ۱ x کاور میز کار
- ۲ x دستمال جاذب
- ۱ x شان سر چسب دار
- ۱ x شان پا چسب دار
- ۴ x شان کناری چسب دار
- ۱ x شان پرفوره با چسب اینسیژن فیلم و پاچ
- ۱ x نوار چسب



OBSTETRICS & GYNECOLOGY SURGERY PACK

پک جراحی زنان و زایمان

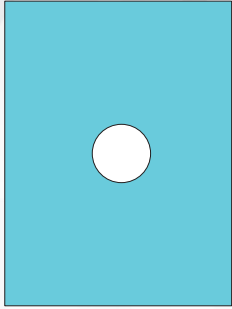

شان پرفره
Perforated Drape

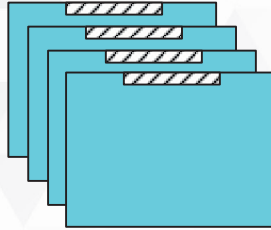

شان کناری
Side Drape

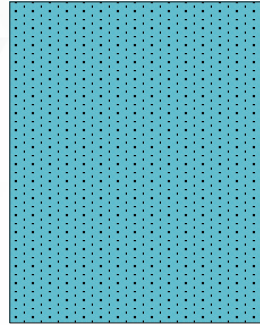

کاور میز
Table cover

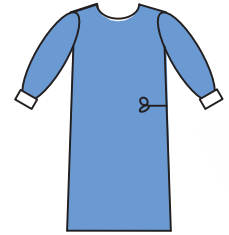

L

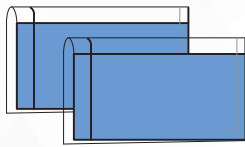

پا پوش
leggings



گاز استریل
Gauze swabs



دست خشک کن
Hand towel



پوآر
Poire



چسب
Adhesive



گیره بند ناف
Umbilical Clamp

Description / توضیحات

- 1 x Instrument Table Cover
- 2 x Adhesive Tape
- 1 x Absorbent Towel
- 2 x Leggings
- 4 x Side Drape
- 1 x Perforated Drape
- 1 x Poire
- 1 x Umbilical Clamp
- 10 x Gauze Swabs
- 1 x Standard Surgical Gown L

- ۱ x کاور میز کار
- ۲ x چسب
- ۱ x دست خشک کن
- ۲ x پاپوش
- ۴ x شان کناری
- ۱ x شان پرفره
- ۱ x پوآر
- ۱ x گیره بند ناف
- ۱۰ x گاز استریل
- ۱ x گان جراحی استاندارد L

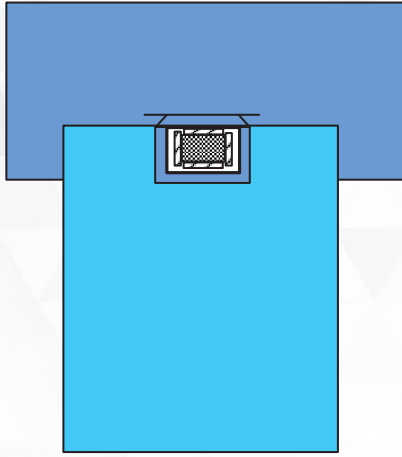

شان پرفوره
Perforated Drape With Incise Film

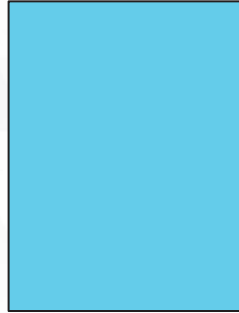

کاور میز
Table Cover

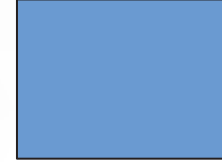

شان تخت نوزاد
Baby Table Cover

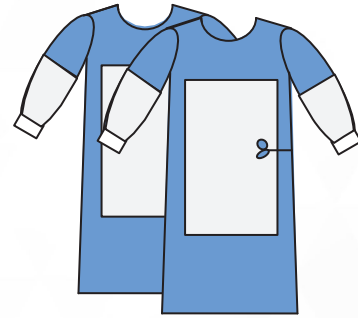

XL L



نوار چسب
Adhesive Tape



حوله نوزاد
Baby Towel



شان لگن
Pelvic Drape



دست خشک
Hand Towel

Description / توضیحات

- 1 x Instrument table cover
- 1 x Adhesive Tape
- 6 x Absorbent towel
- 1 x Baby Table cover
- 1 x Pelvic Drape
- 2 x Baby towel
- 1 x Caesarean Perforated Drape with poch
- 1 x Reinforced surgical gown L
- 3 x Reinforced surgical gown XL

- ۱ x کاور میز وسایل
- ۱ x نوار چسب
- ۶ x دستمال جاذب
- ۲ x کاور تخت نوزاد
- ۱ x شان لگن
- ۱ x حوله نوزاد
- ۱ x شان پرفوره سزارین با پاچ
- ۱ x گان جراحی تقویت شده L
- ۳ x گان جراحی تقویت شده XL

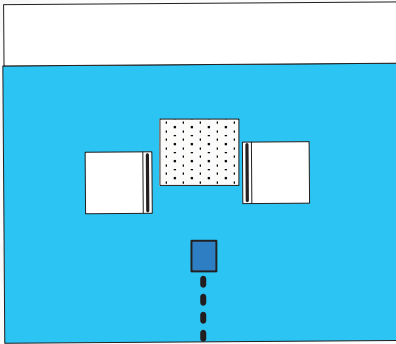

شان اصلی
Main Drape

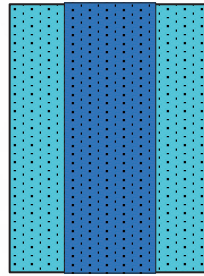

کلور میز
Table Cover



XL x 3

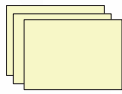

دست خشکن
Hand Towel

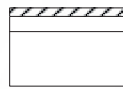

کیسه وسایل
Instrument pouch



نوار چسب
Adhesive tape

Description / توضیحات

- 1 x Table cover
- 1 x Main Drape
- 3 x Adhesive tape
- 3 x Hand towels
- 1 x Pouch 25*40
- 1 x Standard surgical gown XL

- کاور میز کار
- شان اصلی
- چسب
- دست خشک کن
- کیسه ابزار
- گان استاندارد XL

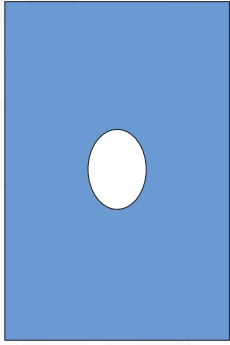

شان پرفره
Perforated Drape

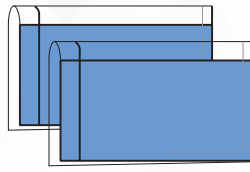

پا پوش
leggings

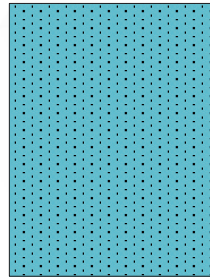

کلور میز
Table Cover

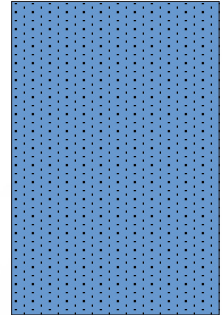

کلور میز
Table Cover

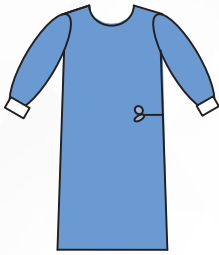

L

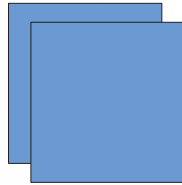

شان کناری
Side Drape

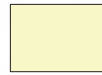

دست خشک کن
Hand Towel



چسب
Adhesive

Description / توضیحات

- 1 x Instrument Table Cover
- 1 x Instrument Table Cover
- 1 x Absorbent Towel
- 2 x Leggings
- 2 x Side Drape
- 1 x Perforated Drape
- 2 x Adhesive Tapes
- 1 x Standard Surgical Gown L

- کاور میز کار
- کاور میز کار
- دست خشک کن
- پایوش
- شان کناری
- شان پرفره
- چسب
- گان جراحی استاندارد L



OPHTHALMIC SURGERY PACK

پک جراحی چشم

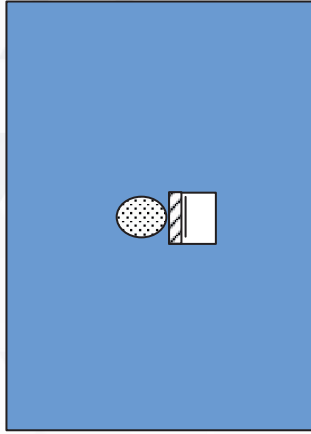

شان اصلی
Main drape

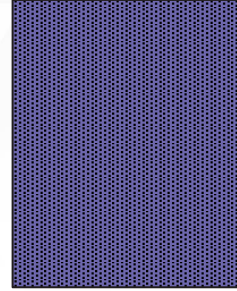

کاور میز
Table cover

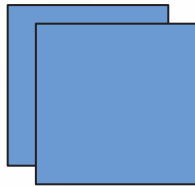

شان
DRAPE

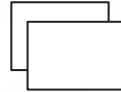

دست خشکن
Hand Towel

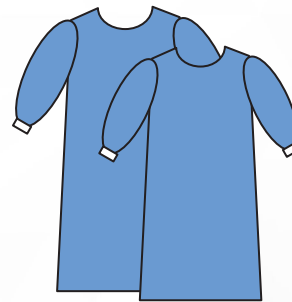

XL L

Description / توضیحات

- 1 x Instrument table cover
- 1 x Absorbent Towel
- 1 x Drape sheet
- 1 x Ophthalmic drape - Perforated Drape
With incise film and collection poch
- 1 x Standard Surgical gown L
- 1 x Standard Surgical gown XL

- ۱ x کاور میز
- ۱ x دستمال جاذب
- ۱ x شان
- ۱ x شان پرفوره چشم با اینسیژن فیلم و کیسه
- ۱ x گان جراحی استاندارد L
- ۱ x گان جراحی استاندارد XL



SURGICAL DRAPES

پک شان جراحی

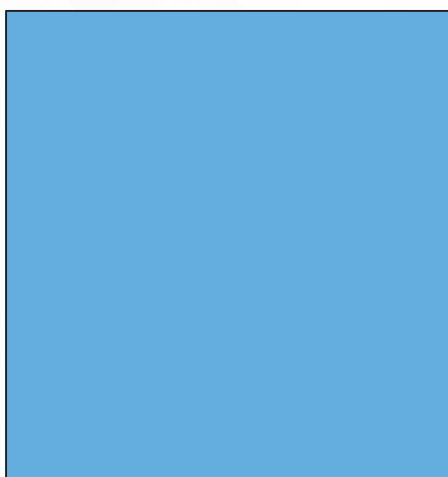

شان تکی
Drape Sheet

Description / توضیحات

■ 1 x Sterile Drape Sheet

■ 1 x شان تکی استریل

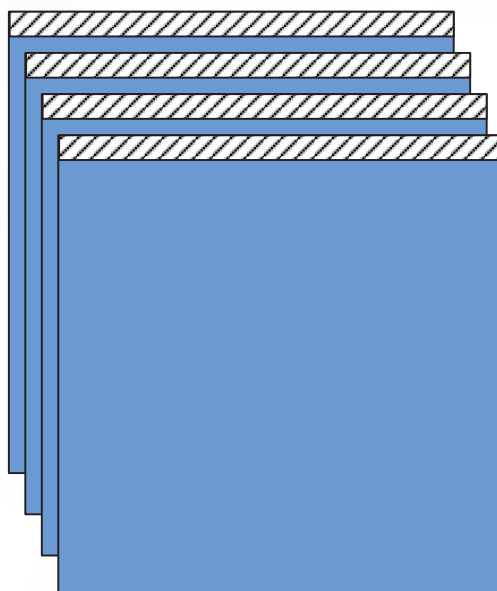

شان چسبدار
Drape with Adhesive

Description / توضیحات

■ 4 x Drape with Adhesive

■ ۴ X شان چسبدار

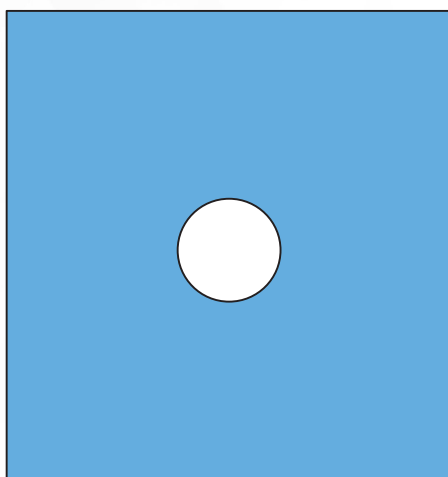

شان پرفره

Perforated Drape

Description / توضیحات

■ 1x Perforated Drape

■ 1x شان پرفره

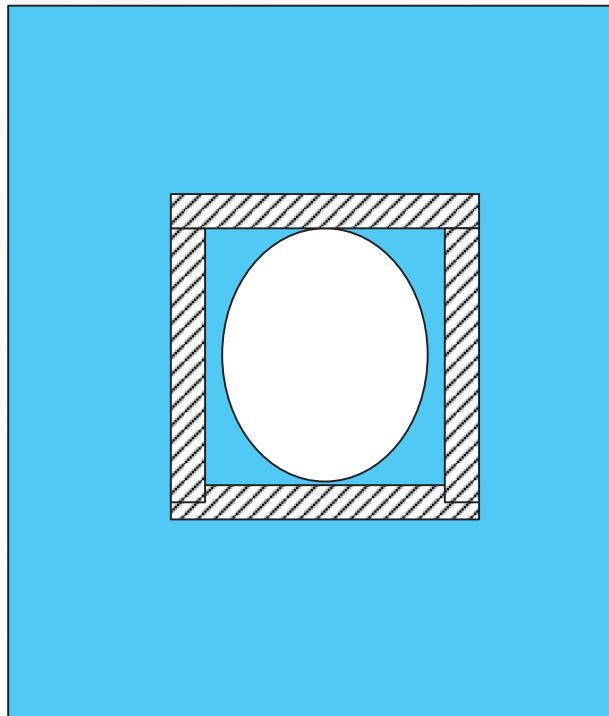

شان پرفره چسبدار

PERFORATED DRAPE WITH ADHESIVE

Description / توضیحات

■ 1 x PERFORATED DRAPE with Adhesive

■ 1 x شان پرفره چسبدار



SURGICAL GOWNS

پک گان، کلاه و شلوار

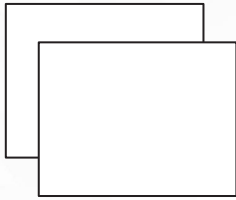

دستمال جاذب
Absorbent Towel



گان جراح استاندارد
Sterile Surgical Gown

Description / توضیحات

- 1 x Sterile Surgical Gown
- 2 x Hand Towel

- ۱ X گان جراح استاندارد
- ۲ X دستمال جاذب

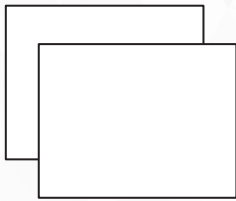

دستمال جاذب

Absorbent Towel

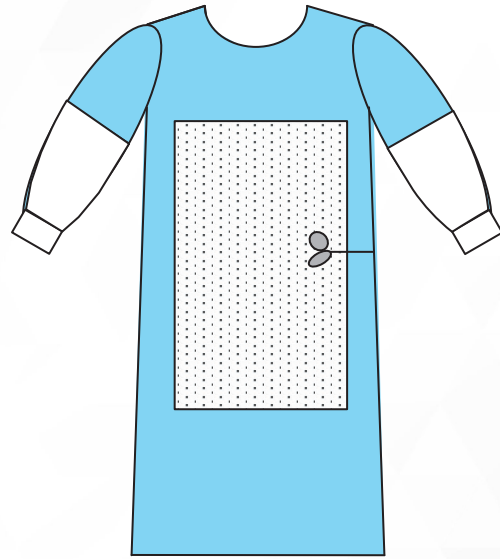

گان جراحی تقویت شده

Reinforced surgical gown L

Description / توضیحات

- 1 x Sterile reinforced surgical gown
- Crossed back
- Front and forearms reinforcement
- Velcro collar closing
- 2 x Two Absorbent Towel

- ۲ عدد گان تقویت شده استریل
- جلو و لبه آستین تا بازو تقویت شده
- یغه قابل تنظیم
- ۱ دو عدد دستمال جاذب

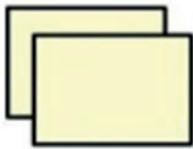

دست خشک کن
Hand Towel

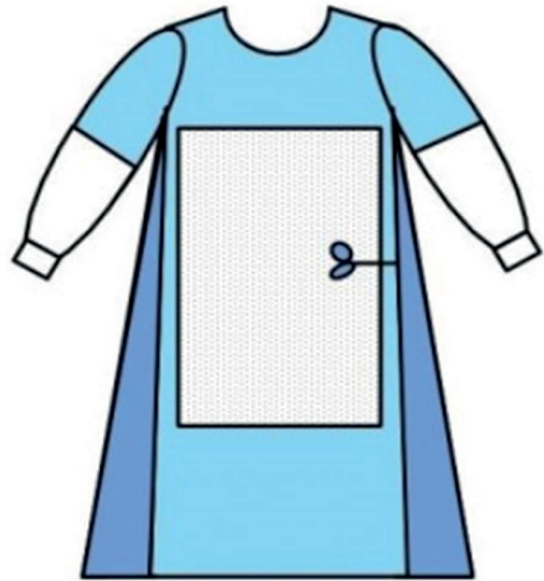

Description / توضیحات

- Ambulatory Reinforced
- 2 x Hand towels

- تقویت آمبولاتوری
- ۲ x دست خشک کن

S&M

S&M
UNDERPAD



System Certified
ISO 10002
ISO 13485
ISO 9001

PATIENT UNDERLAY

زیرانداز بیمار



Description / توضیحات

- Patient underlay
- Winged patient underlay

- زیرانداز بیمار (۶۰*۹۰)
- زیرانداز بالدار بیمار (۶۰*۱۶۰)



NON-STERILE CLOTHING

پک البسه جراحی

